

RECEPTO PLUS

- Unità di ventilazione non residenziale (UVNR) bidirezionale.
- Sistema di recupero del calore tipo aria /aria con recuperatore in alluminio da 3mm a flussi controcorrente, efficienza >80%. (Erp 2018), certificato EUROVENT.
- Struttura in profili di alluminio e pannelli sandwich, zincati internamente, preverniciati esternamente.
- Isolamento termoacustico in lana di roccia fino al modello da 500 da 25mm, dal modello 800 spessore da 50mm.
- Dalla versione 300 (tutte le versioni trifase) il quadro è già IPX.
- Dalla versione 800 ha lo spazio interno per una batteria caldo/freddo (oppure resistenza elettrica).
- Ventilatori EC, centrifughi, pale rovesce, a basso consumo.

- By-pass integrato per free-cooling.
- Protezione antigelo integrata con sbilanciamento dei flussi.
- Scheda elettronica di controllo, a bordo macchina, con collegate 4 sonde di temperatura integrate (misurano la temperatura dell'aria nelle sezioni di Ripresa, Rinnovo, Espulsione ed Immissione).
- Comando elettronico remotabile LCD BIANCO (EB) compreso; TOUCH SCREEN (ET) e SIMPLYAIR (WI-FI) a richiesta.
- La scheda di controllo può essere utilizzata abbinata a un controllore esterno (attraverso gli ingressi digitali o via ModBus).
- Filtri a bassa perdita di carico
 - F7 ingresso aria di rinnovo
 - M5 estrazione aria ambiente.
- Allarme livello intasamento filtri visualizzato su comando.

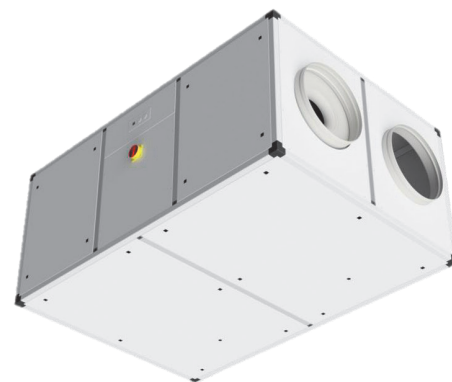

Modello	Versione	Taglia
RECEPTO PLUS - EC	H	50 - 80 120 - 160
	V	220 - 300 - 400 500 - 600 - 800

PRESTAZIONI UNITÀ - DATI TECNICI GENERALI

Secondo Regolamenti UE n° 1253/2014 e n° 1254/2014

Dati riferiti alla portata nominale massima.



NOVITA' COMANDO SIMPLYAIR PER LA GESTIONE COMPLETA DELL'UNITÀ TRAMITE IL WIFI CON APP

Recepto PLUS - EC		50	80	100	120	160	220	
Portata massima nominale ErP 2018 (q_{nom})	[m ³ /h]	540	880	1190	1328	1551	2050	
Portata nominale (q_{nom})	[m ³ /s]	0,15	0,244	0,347	0,369	0,431	0,569	
Efficienza termica del recuperatore di calore*	%	73	73,1	75,0	74,6	73,3	74,2	
Pressione utile	[Pa]	75	120	100	445	255	430	
Tensione nominale	[V/Hz]	230 1F+N 50-60	230 1F+N 50-60	230 1F+N 50-60	230 1F+N 50-60	230 1F+N 50-60	230 1F+N 50-60	
Assorbimento max	[A/KW]	1,5 / 0,18	2,9 / 0,38	3,0 / 0,47	4,4 / 1,0	6,6 / 1,5	7,4 / 1,7	
Potenza elettrica assorbita effettiva	[KW]	0,18	0,38	0,431	1,066	1,108	1,564	
Potenza specifica interna di ventilazione (SFP _{int})*	[$\frac{W}{(m^3/s)}$]	834	1059	1033	1090	1042	1030	
Velocità frontale alla portata nominale*	[m/s]	1,47	1,96	1,77	1,88	1,58	2,02	
Pressione esterna nominale*	[Pa]	74	119	43	486	367	494	
Caduta di pressione interna dei componenti della ventilazione ($\Delta p_{s,int}$)*	[Pa]	176	271	239	286	257	306	
Efficienza statica dei ventilatori ($\eta_{ps,Fan}$)**	%	43,6	52,7	47,8	54,2	50,9	51,2	
Tasso di trafilamento	Interno	%	6,3	6	6,2	6,7	6,4	6,4
	Esterno	%	5,4	5,3	5,0	5,6	5	5,8
Classificazione dei filtri	Rinnovo F7	[ePM1] %	60	60	60	60	60	55
	Ripresa M5	[ePM10] %	50	50	50	50	50	50
Potenza sonora (L_{WA})*	[dB(A)]	57	58	64	67	68	67	

* come da regolamento UE n° 1253/2014

** calcolati come da regolamento UE n° 327/2011

PRESTAZIONI UNITÀ - DATI TECNICI GENERALI

Secondo Regolamenti UE n° 1253/2014 e n° 1254/2014

Dati riferiti alla portata nominale massima.

Recepto PLUS - EC		300	400	500	600	800	
Portata massima nominale ErP 2018 (q_{nom})	[m ³ /h]	2700	3500	4200	4500	7200	
Portata nominale (q_{nom})	[m ³ /s]	0,75	0,972	1,167	1,25	2,00	
Efficienza termica del recuperatore di calore*	%	74,7	74,9	75,1	74,8	76,3	
Pressione utile	[Pa]	435	325	630	700	490	
Tensione nominale	[V/Hz]	400 3F+N 50-60	400 3F+N 50-60	400 3F+N 50-60	400 3F+N 50-60	400 3F+N 50-60	
Assorbimento max	[A/KW]	3,8 / 2,4	4,0 / 2,6	4,7 / 2,9	7,1 / 4,4	7,6 / 5,0	
Potenza elettrica assorbita effettiva	[KW]	2,257	2,478	2,869	1,948	4,952	
Potenza specifica interna di ventilazione (SFP_{int})*	$\left[\frac{W}{(m^3/s)} \right]$	1039	1007	985	955	900	
Velocità frontale alla portata nominale*	[m/s]	1,97	1,89	1,72	1,85	1,9	
Pressione esterna nominale*	[Pa]	579	434	407	175	491	
Caduta di pressione interna dei componenti della ventilazione ($\Delta p_{s,int}$)*	[Pa]	316	294	283	295	292	
Efficienza statica dei ventilatori ($\eta_{ps,Fan}$)**	%	62,4	60	58,9	60,9	65,1	
Tasso di trafilamento	Interno	%	7,0	3,4	6,4	3,4	1,9
	Esterno	%	5,9	2,2	5,7	2,7	1,7
Classificazione dei filtri	Rinnovo F7	[ePM1] %	55	55	55	50	50
	Ripresa M5	[ePM10] %	50	50	50	50	50
Potenza sonora (L_{WA})*	[dB(A)]	68	65	64	62	71	

* come da regolamento UE n° 1253/2014

** calcolati come da regolamento UE n° 327/2011

• Le schede tecniche complete dei recuperatori sono disponibili sul sito www.vmc-franceair.com

RECEPTO PLUS 50/80/120/160/220/300/400 - EC CONFIGURAZIONI

INSTALLAZIONE ORIZZONTALE A SOFFITTO

Vista lato ispezione, quindi dal basso; attacchi di immissione ed espulsione orientabili a piacere.

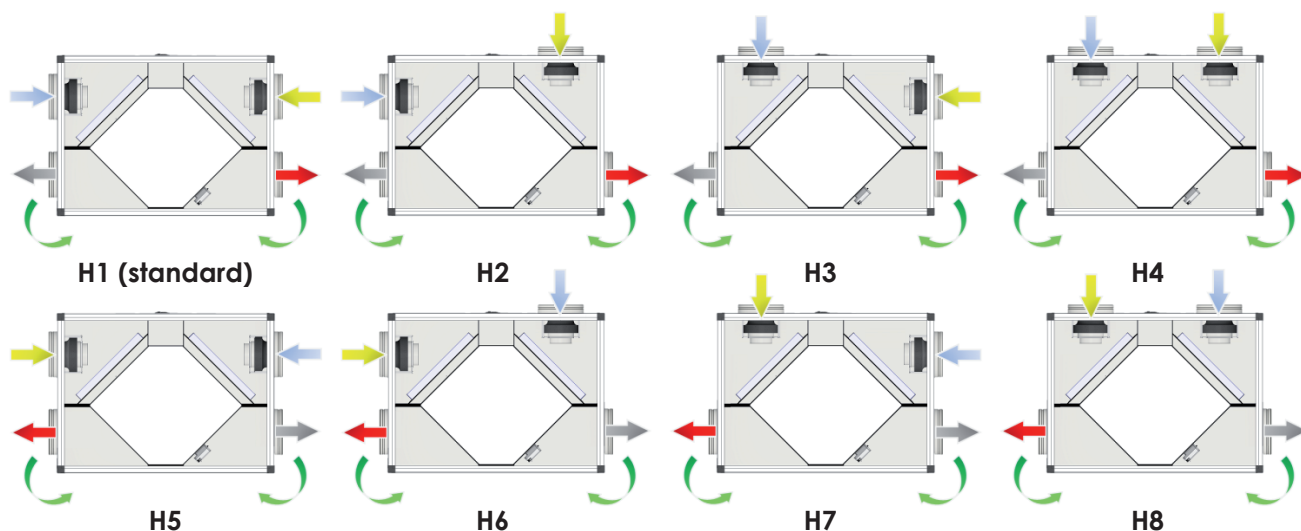

Configurazioni speciali: prezzi a richiesta.

RECEPTO PLUS 50/80/120/160/220/300/400 - EC
CONFIGURAZIONI

INSTALLAZIONE ORIZZONTALE A PAVIMENTO

Vista lato ispezione, quindi dall'alto; attacchi di immissione ed espulsione orientabili a piacere.

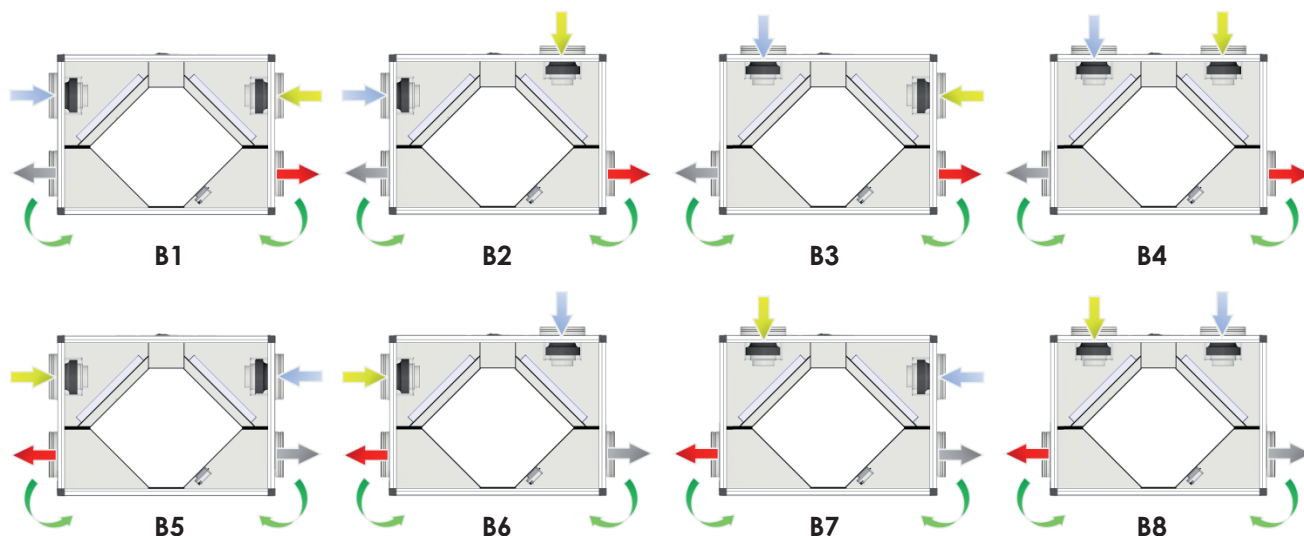

Configurazioni speciali: prezzi a richiesta.

INSTALLAZIONE VERTICALE

Vista frontale (lato ispezione)

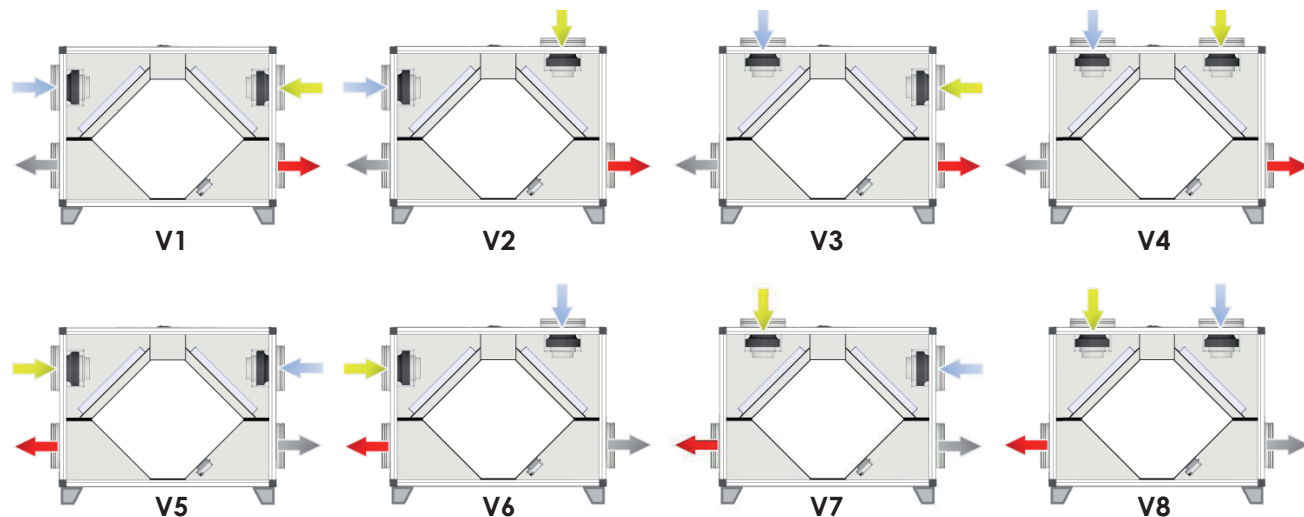

Configurazioni speciali: prezzi a richiesta.

Azzurro	RINNOVO (presa aria esterna)	Giallo	RIPRESA (estrazione dall'ambiente)
Grigio	ESPULSIONE (espulsione all'esterno)	Rosso	IMMISSIONE (mandata in ambiente)

RECEPTO PLUS 500 E 600 - EC
CONFIGURAZIONI

INSTALLAZIONE ORIZZONTALE A SOFFITTO

Vista lato ispezione, quindi dal basso; attacchi di immissione ed espulsione orientabili a piacere.

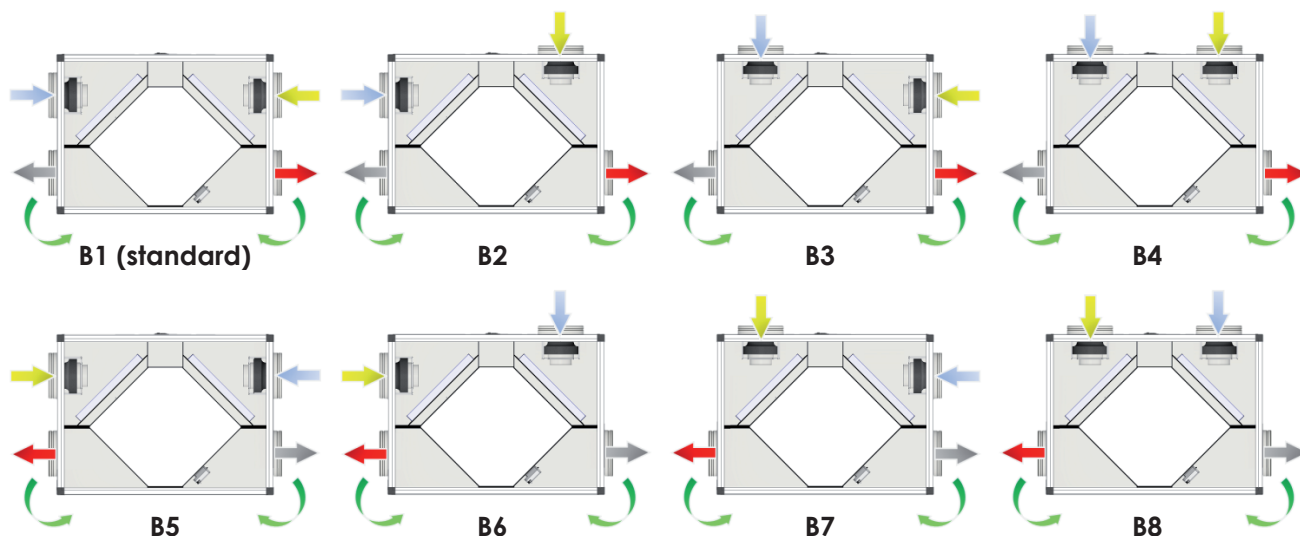

Configurazioni speciali: prezzi a richiesta.

INSTALLAZIONE VERTICALE

Vista frontale (lato ispezione)

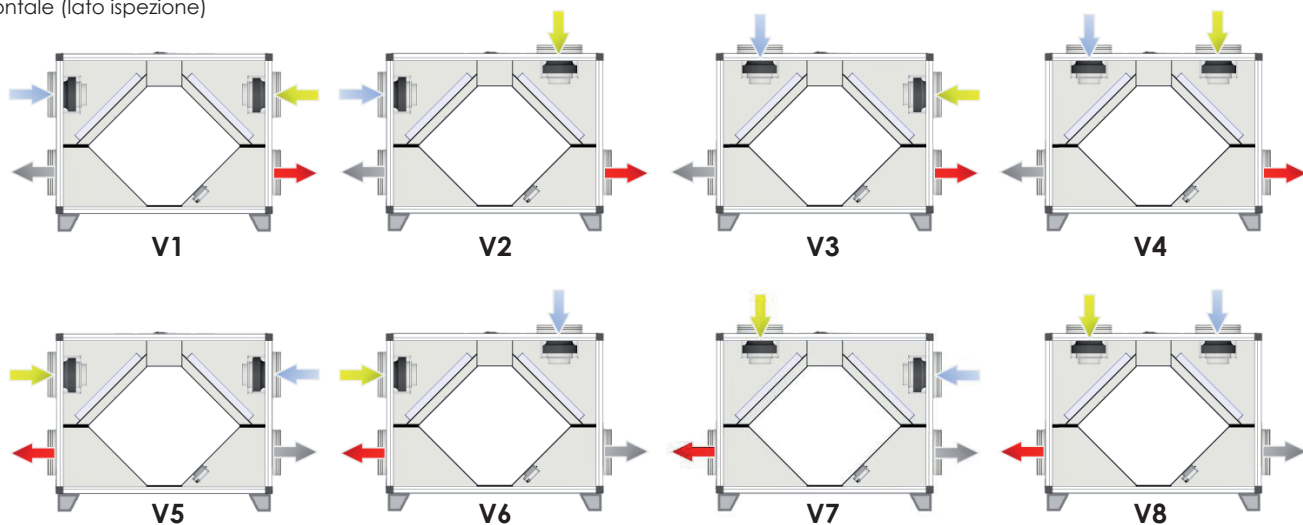

Configurazioni speciali: prezzi a richiesta.

RECEPTO PLUS 800 - EC
CONFIGURAZIONI (INSTALLAZIONE VERTICALE)

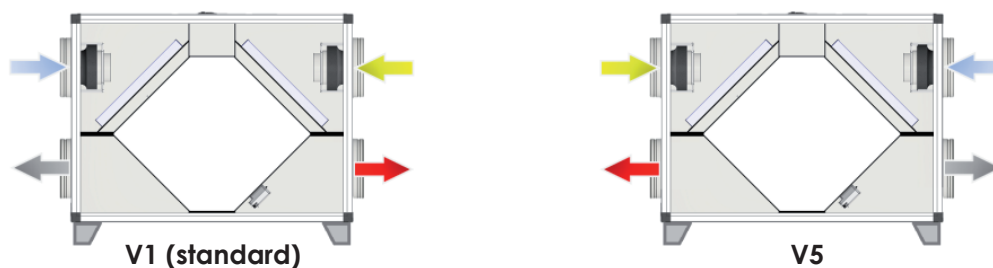

Configurazioni speciali: prezzi a richiesta.

RECEPTO PLUS 50 - EC

PRESTAZIONI AEREAUCHE

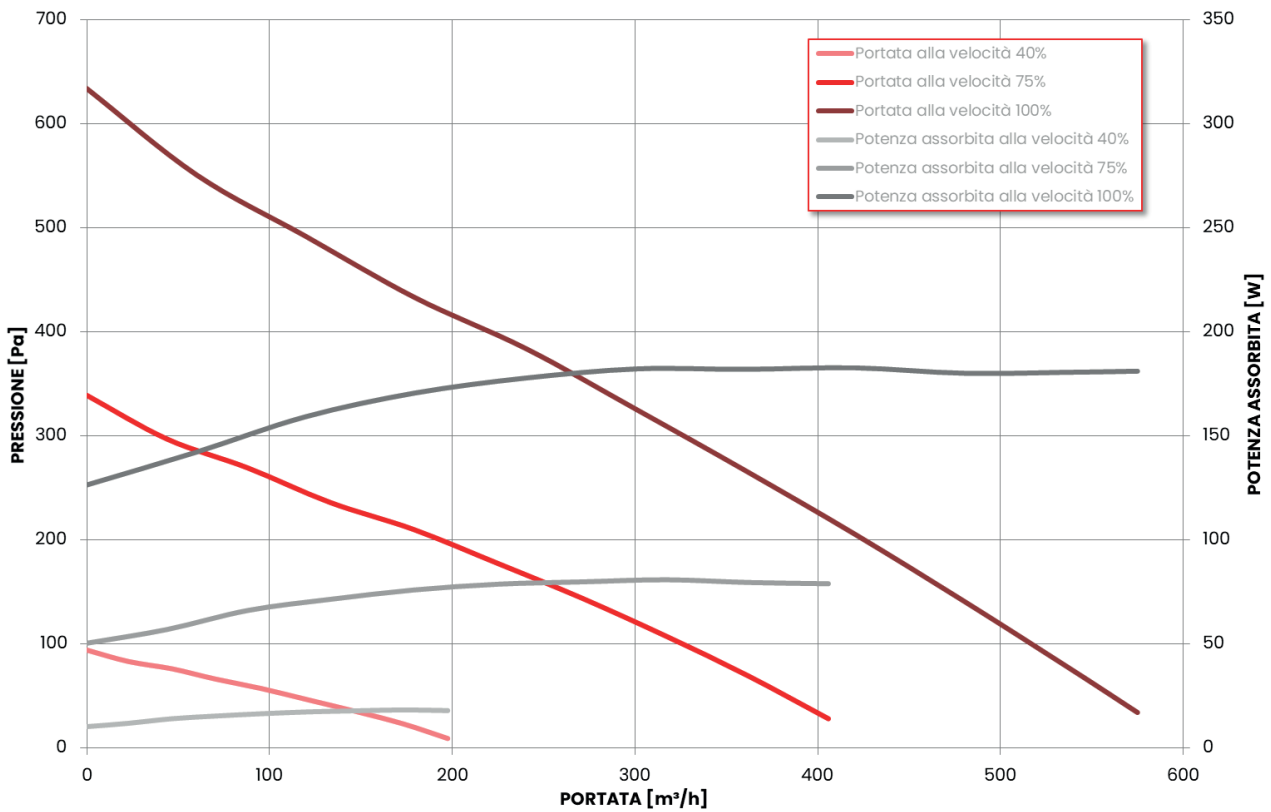

EFFICIENZA TERMICA DEL RECUPERATORE

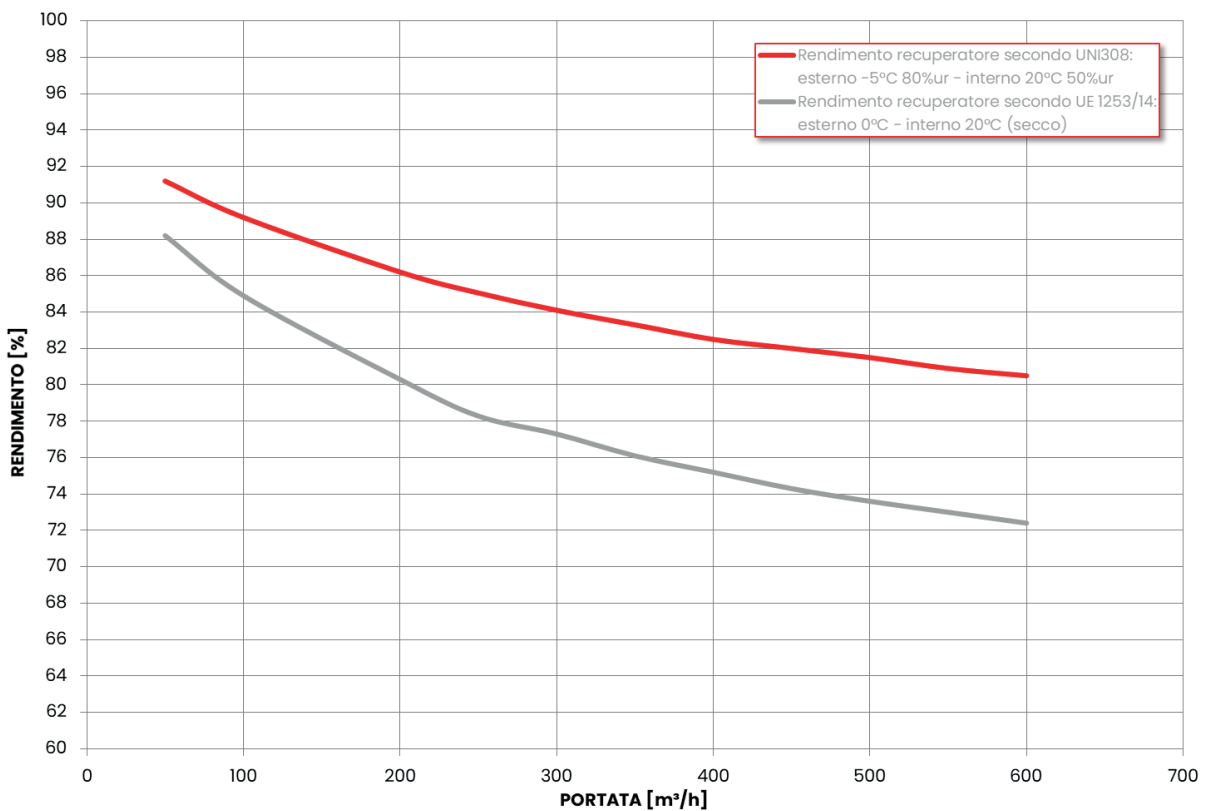

RECEPTO PLUS 80 - EC

PRESTAZIONI AEREAUCHE

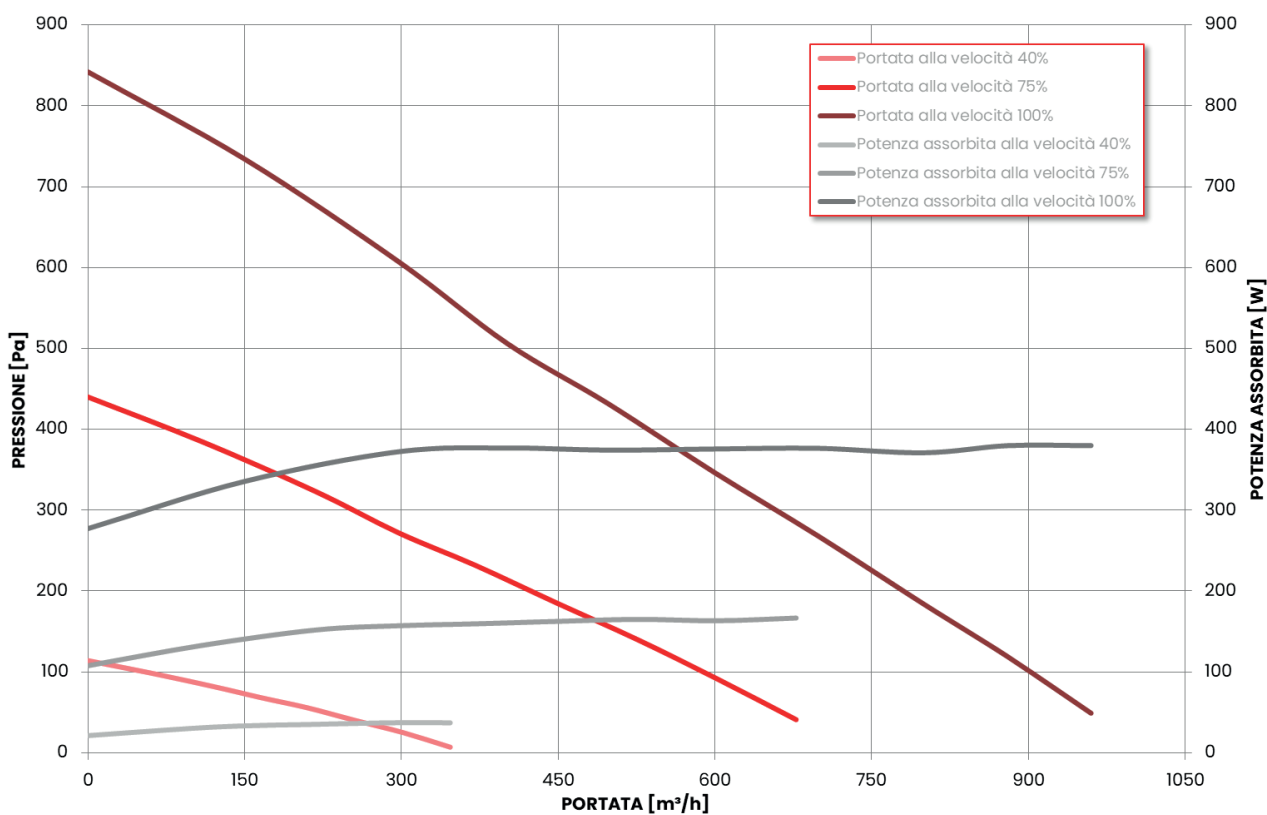

EFFICIENZA TERMICA DEL RECUPERATORE

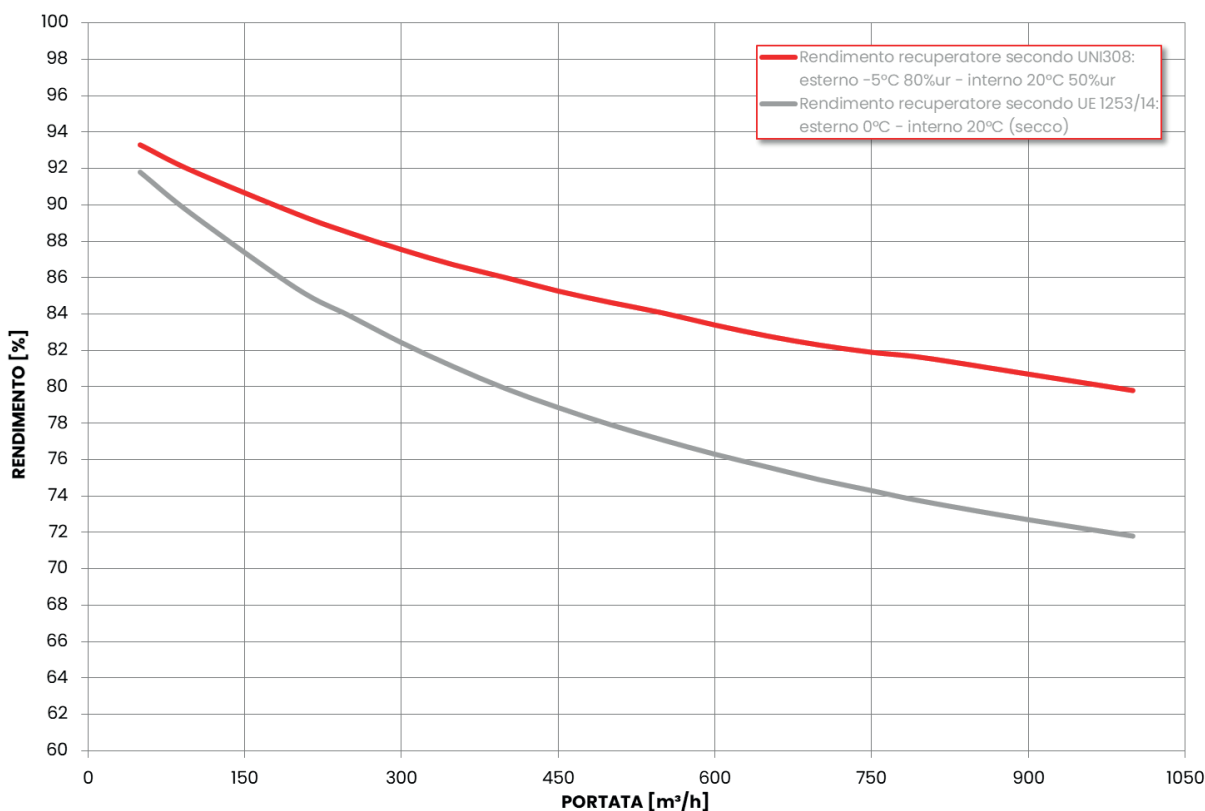

RECEPTO PLUS 100 - EC

PRESTAZIONI AERAILICHE

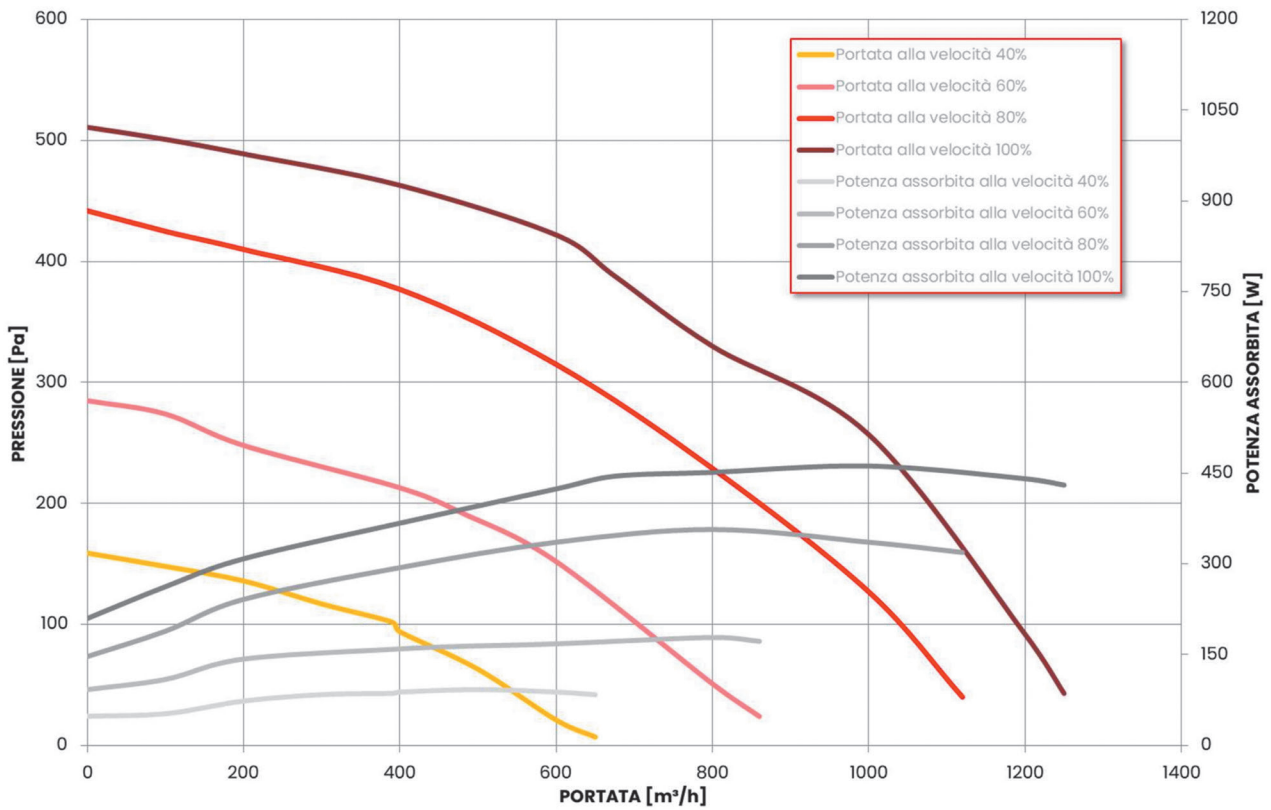

EFFICIENZA TERMICA DEL RECUPERATORE

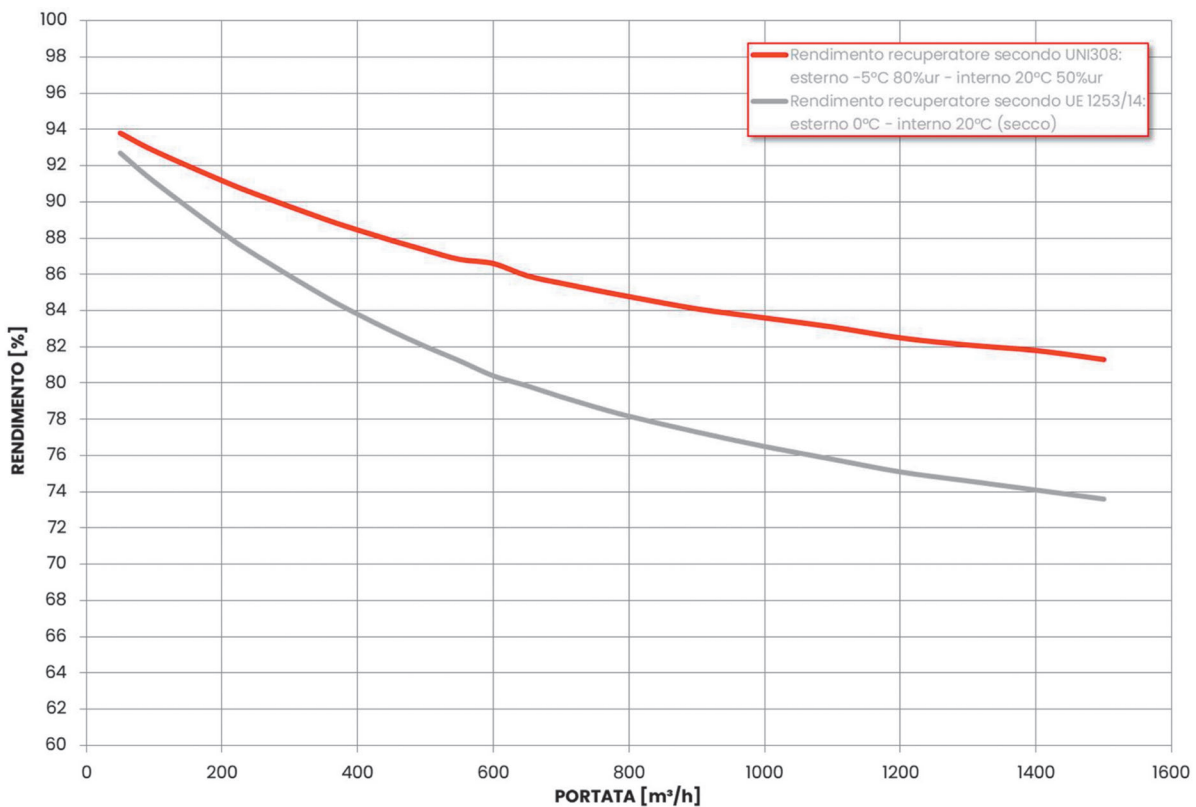

RECEPTO PLUS 120 - EC

PRESTAZIONI AERAILICHE

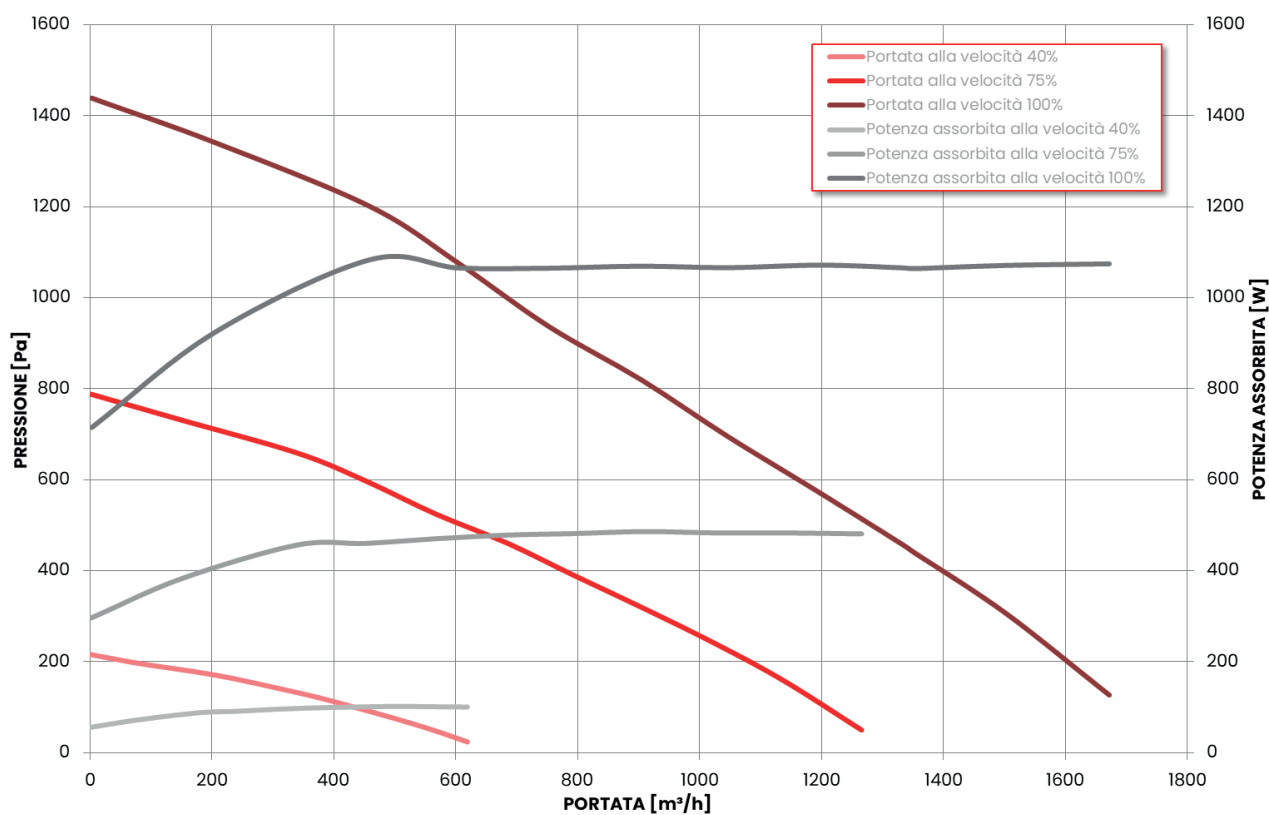

EFFICIENZA TERMICA DEL RECUPERATORE

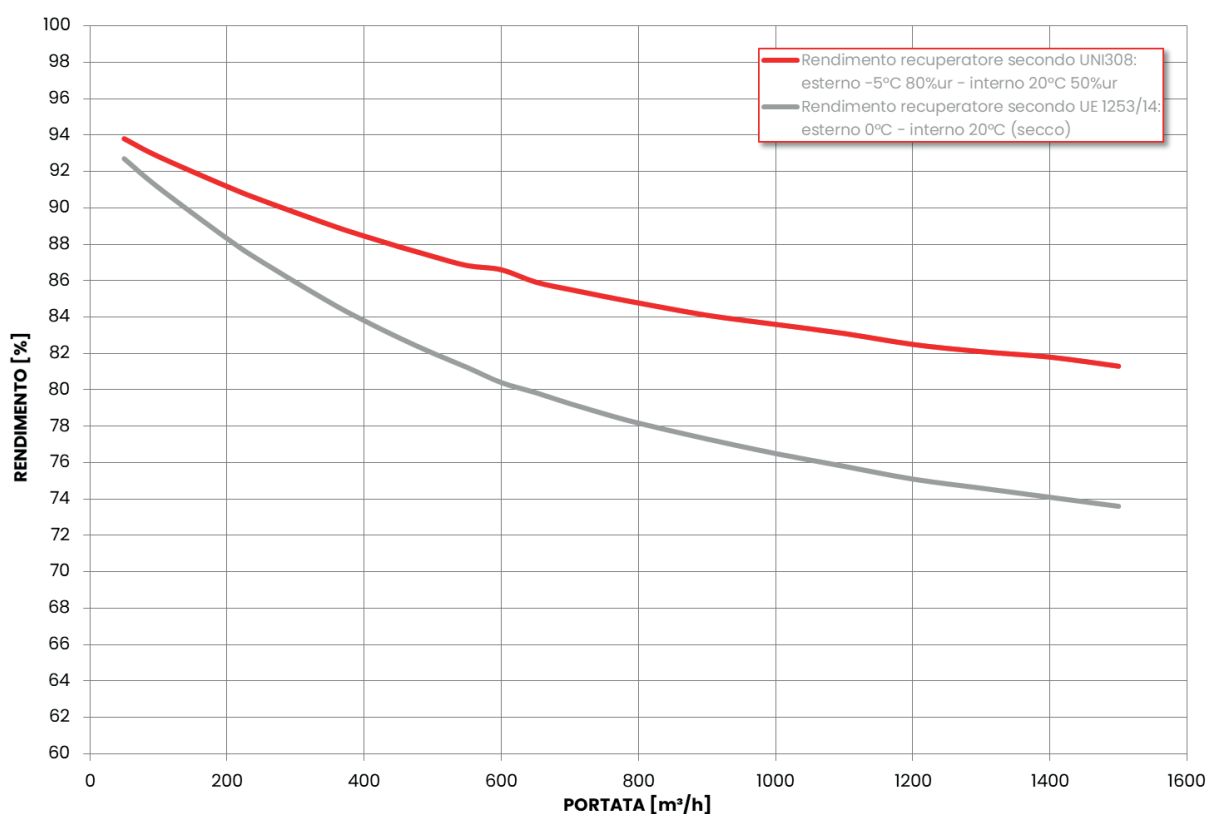

RECEPTO PLUS 160 - EC

PRESTAZIONI AERAILICHE

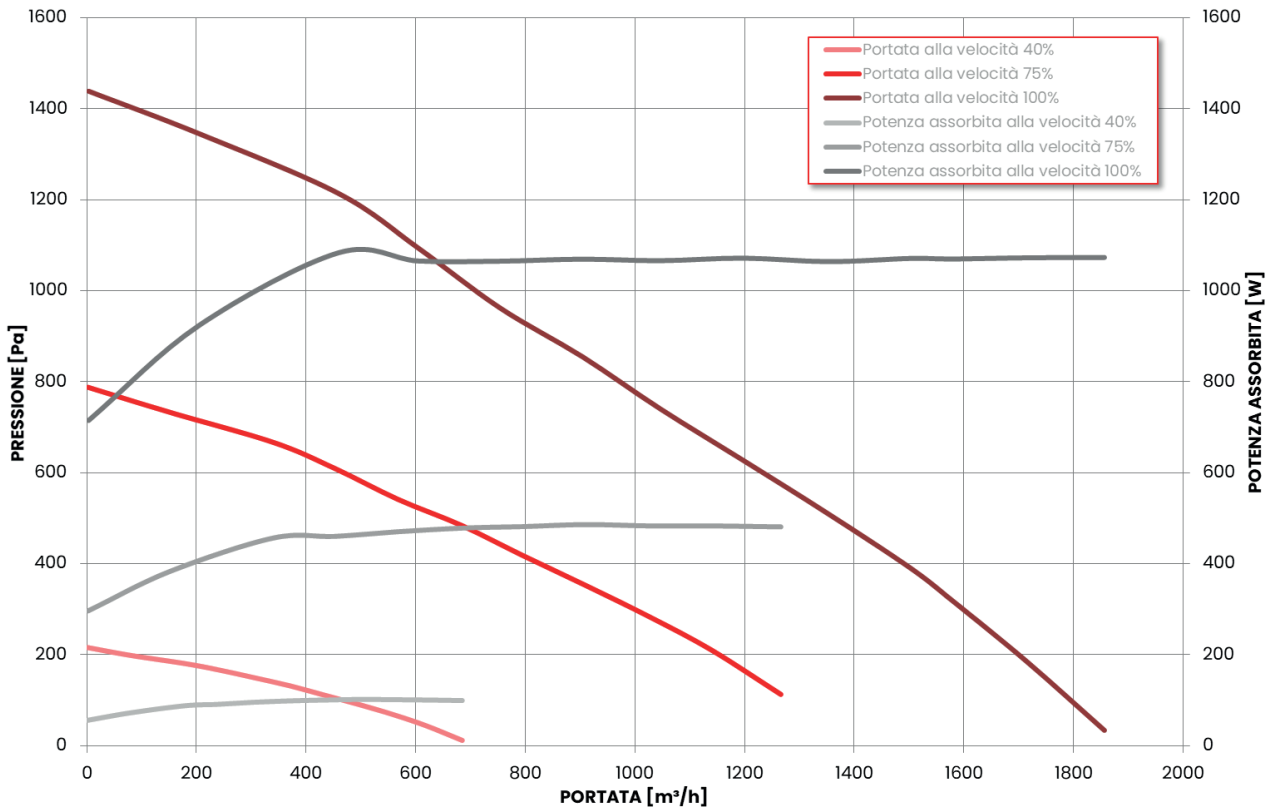

EFFICIENZA TERMICA DEL RECUPERATORE

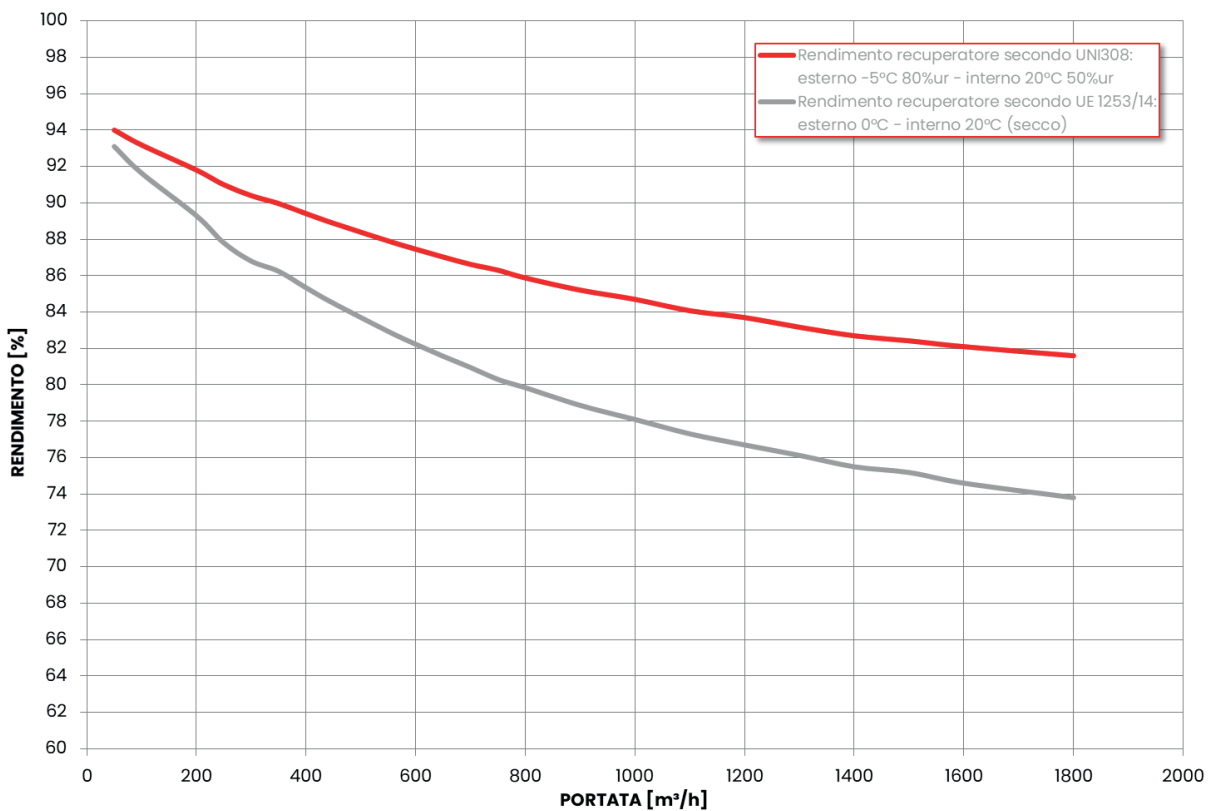

RECEPTO PLUS 220 - EC

PRESTAZIONI AERAILICHE

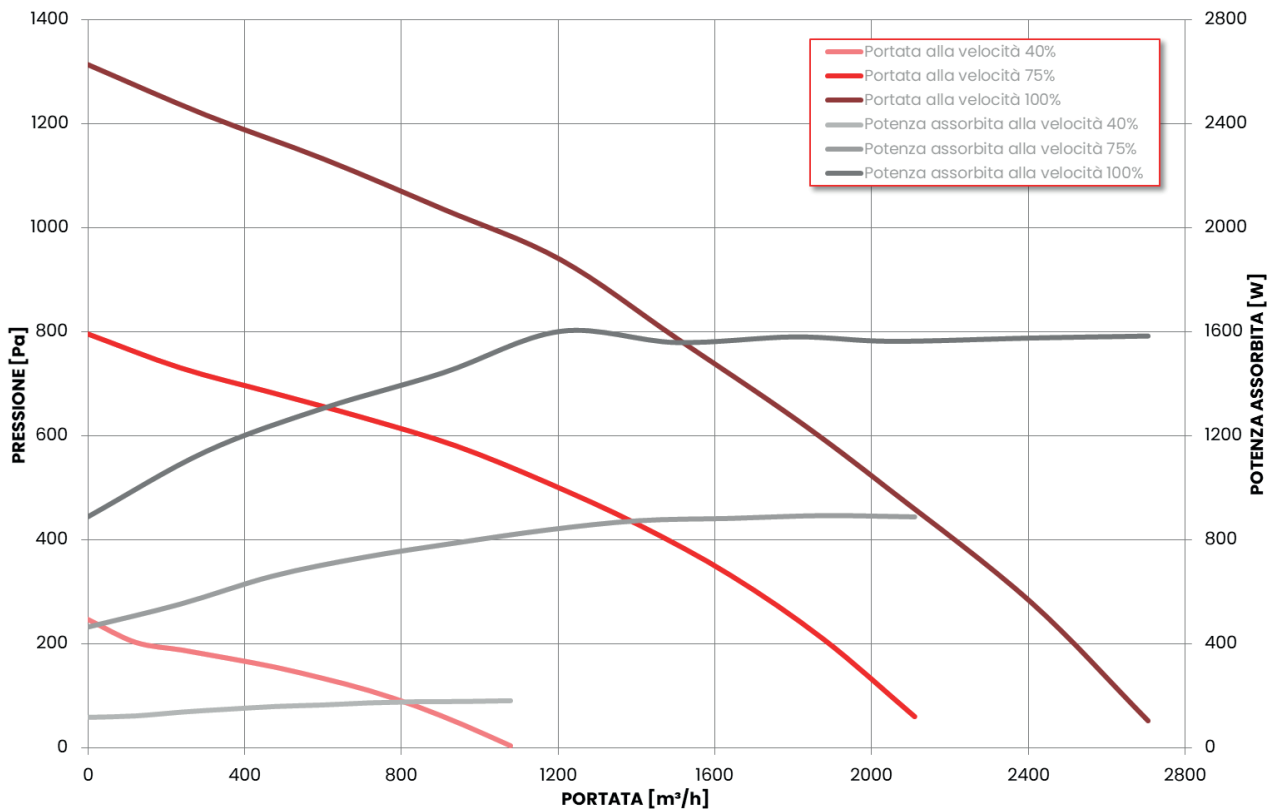

EFFICIENZA TERMICA DEL RECUPERATORE

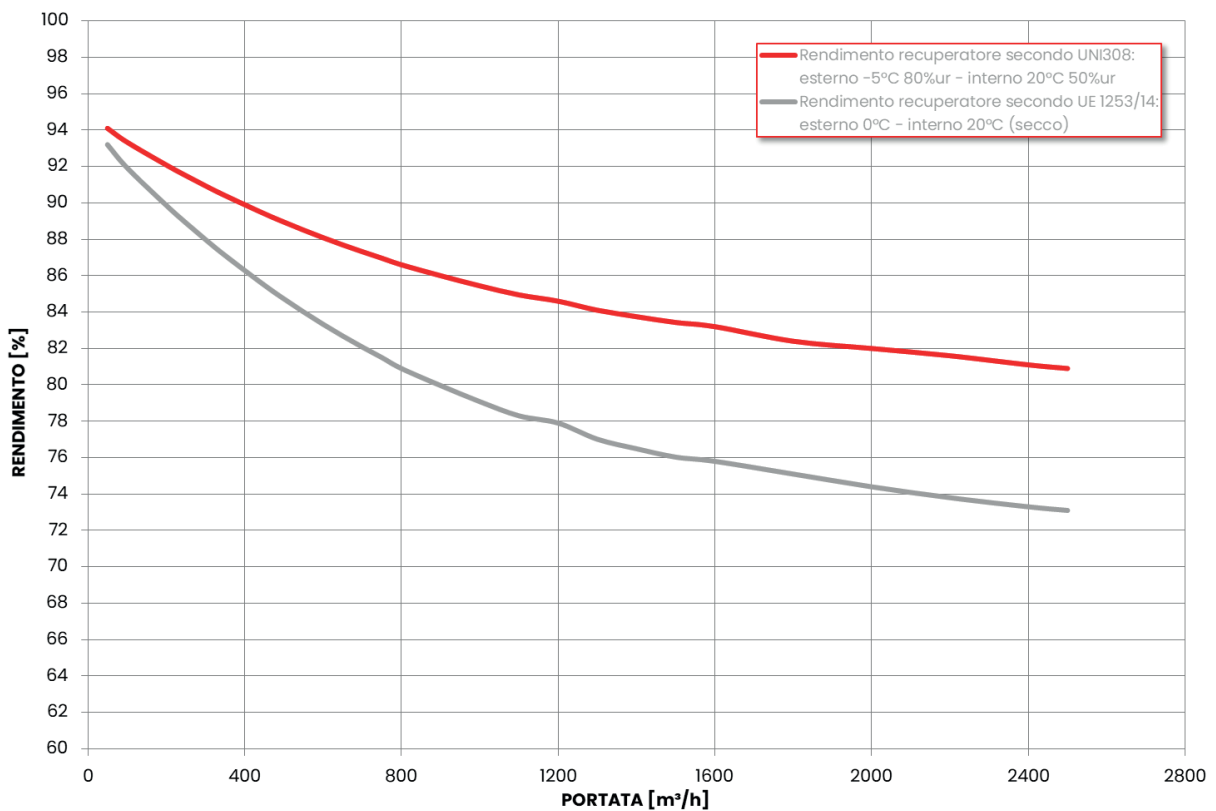

RECEPTO PLUS 300 - EC

PRESTAZIONI AEREAUCHE

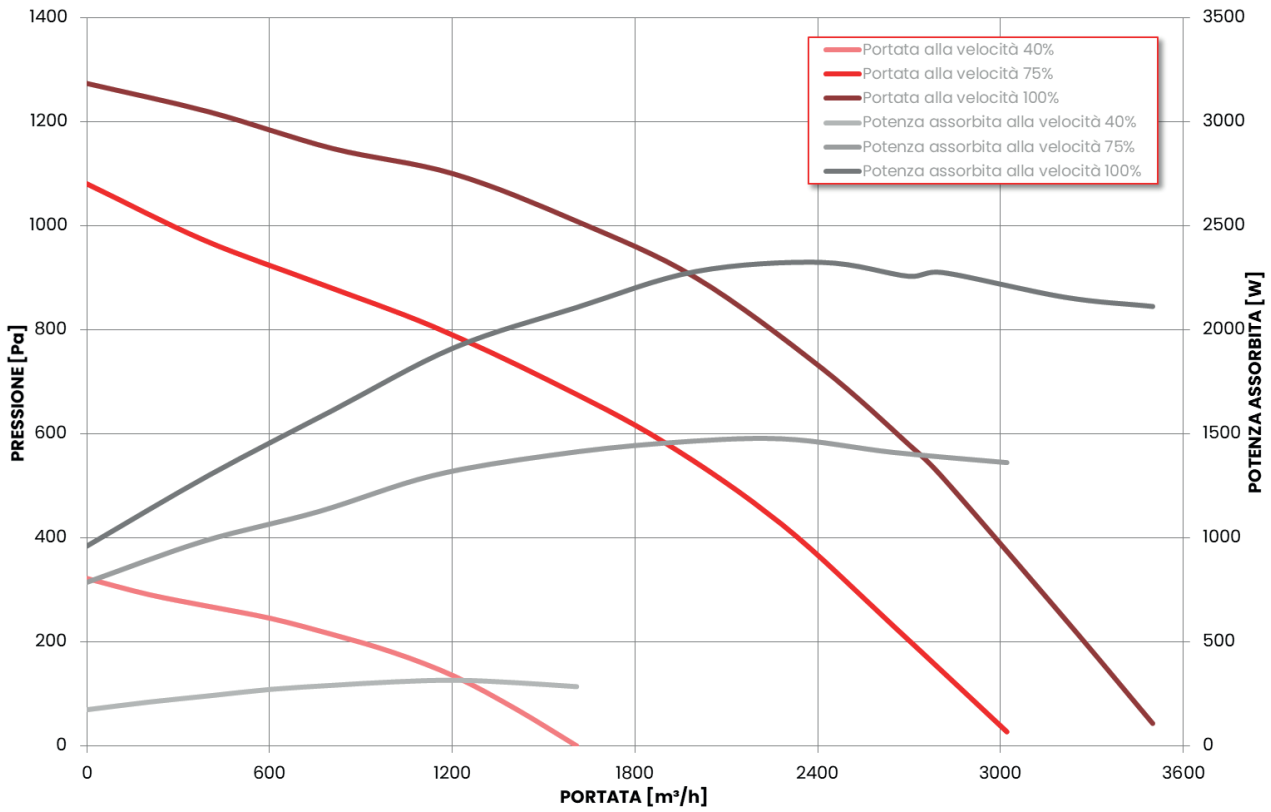

EFFICIENZA TERMICA DEL RECUPERATORE

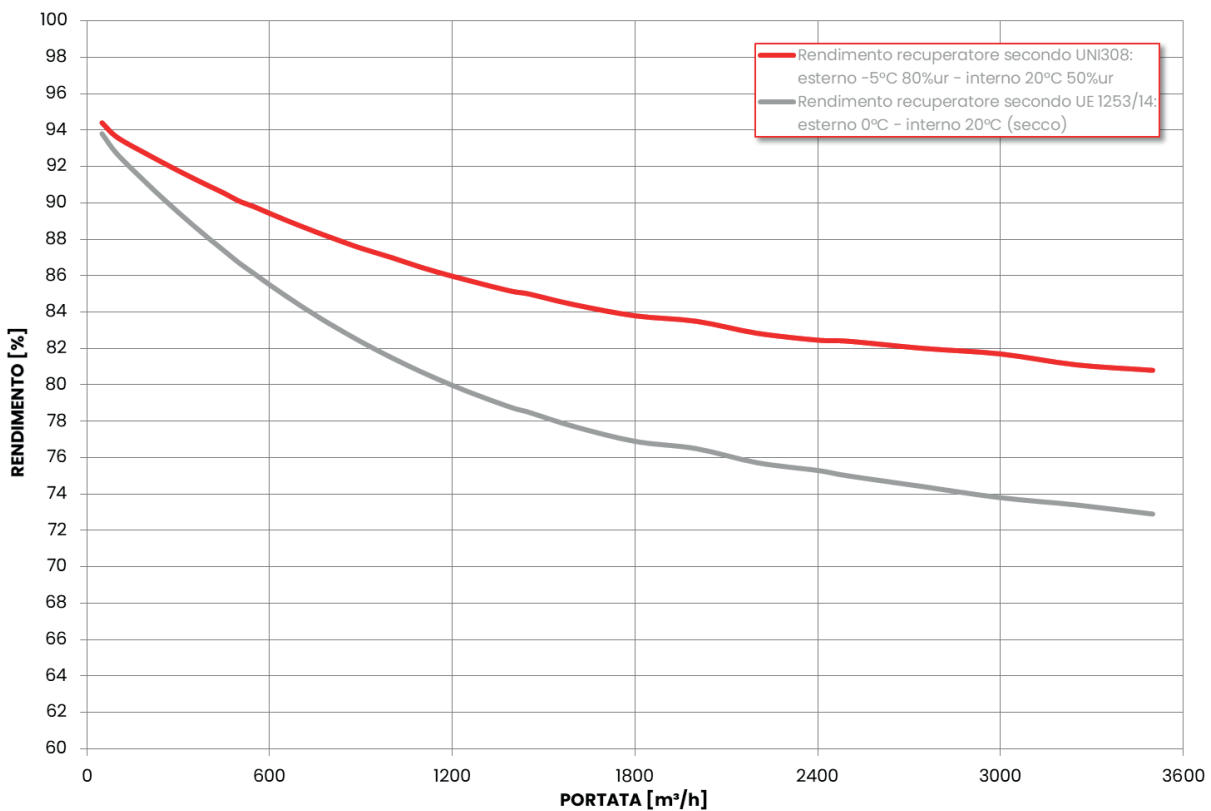

RECEPTO PLUS 400 - EC

PRESTAZIONI AERAILICHE

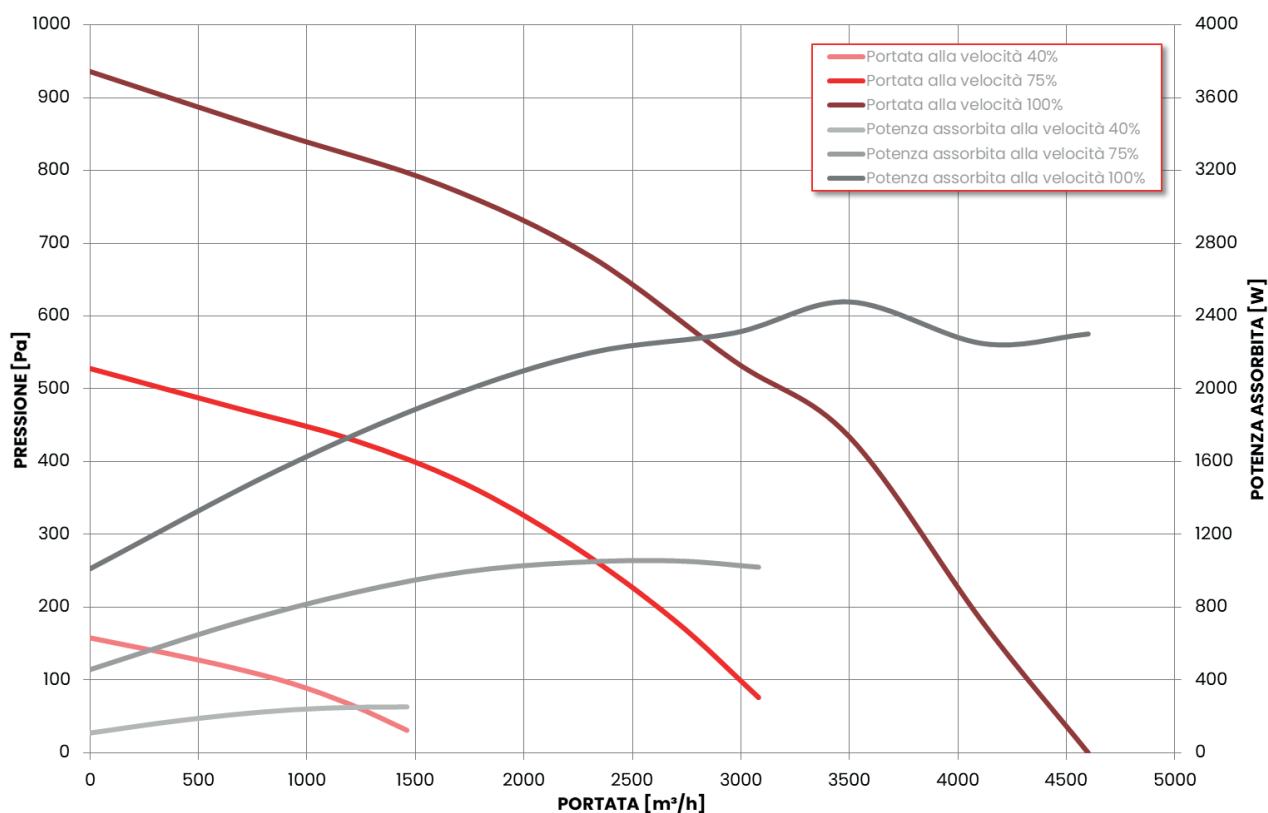

EFFICIENZA TERMICA DEL RECUPERATORE

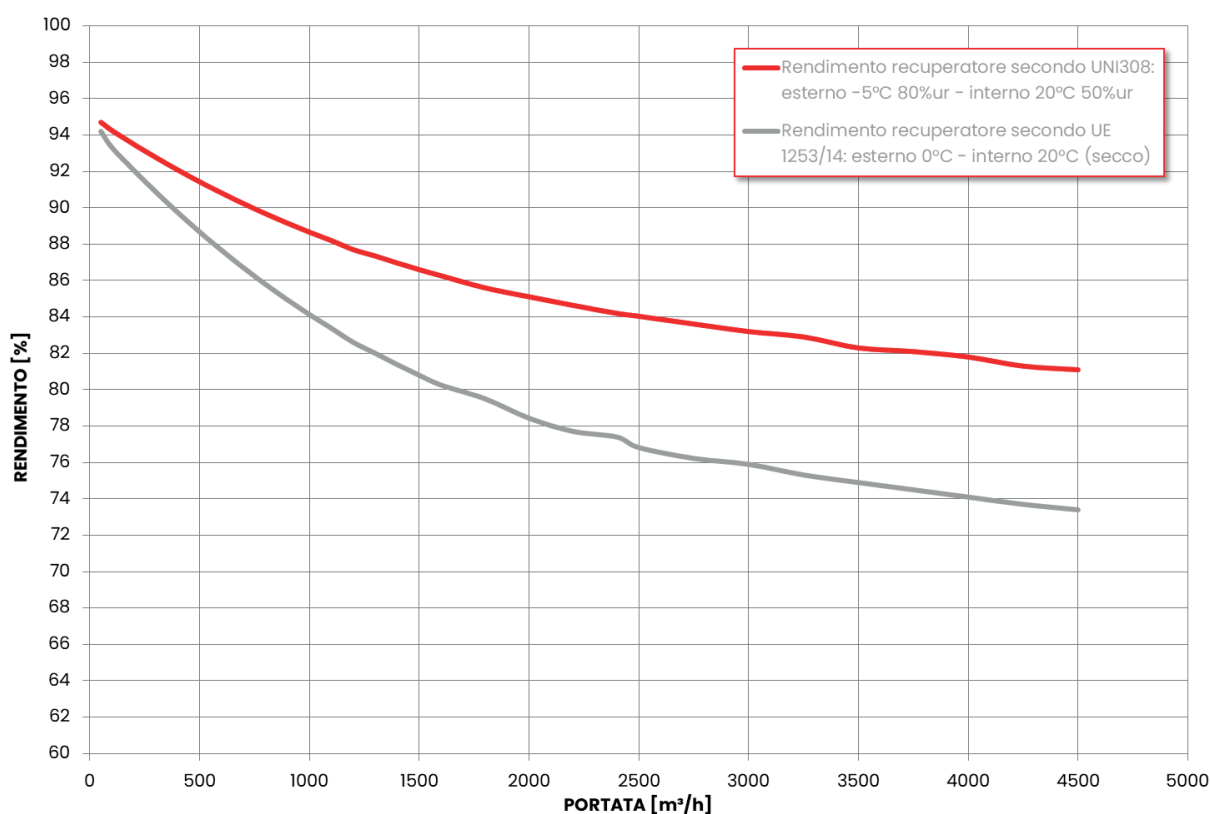

RECEPTO PLUS 500 - EC

PRESTAZIONI AEREAUCHE

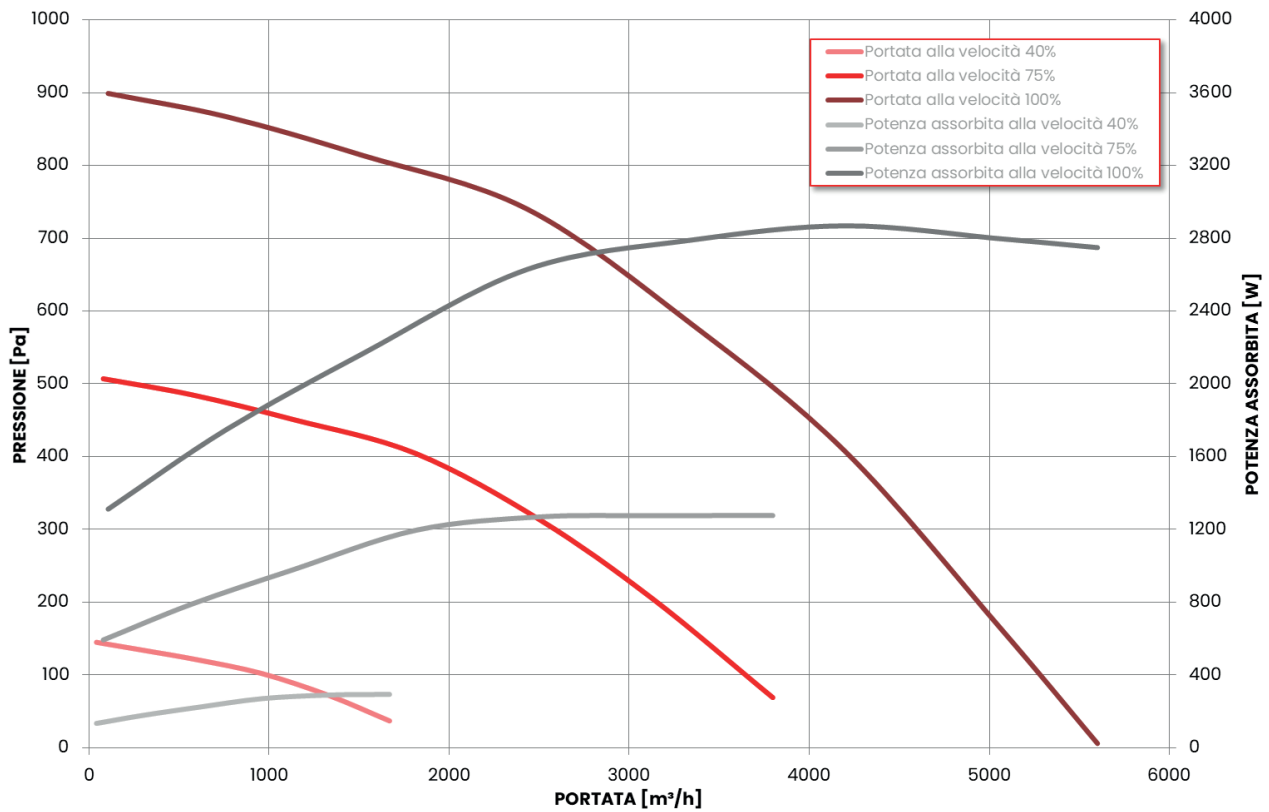

EFFICIENZA TERMICA DEL RECUPERATORE

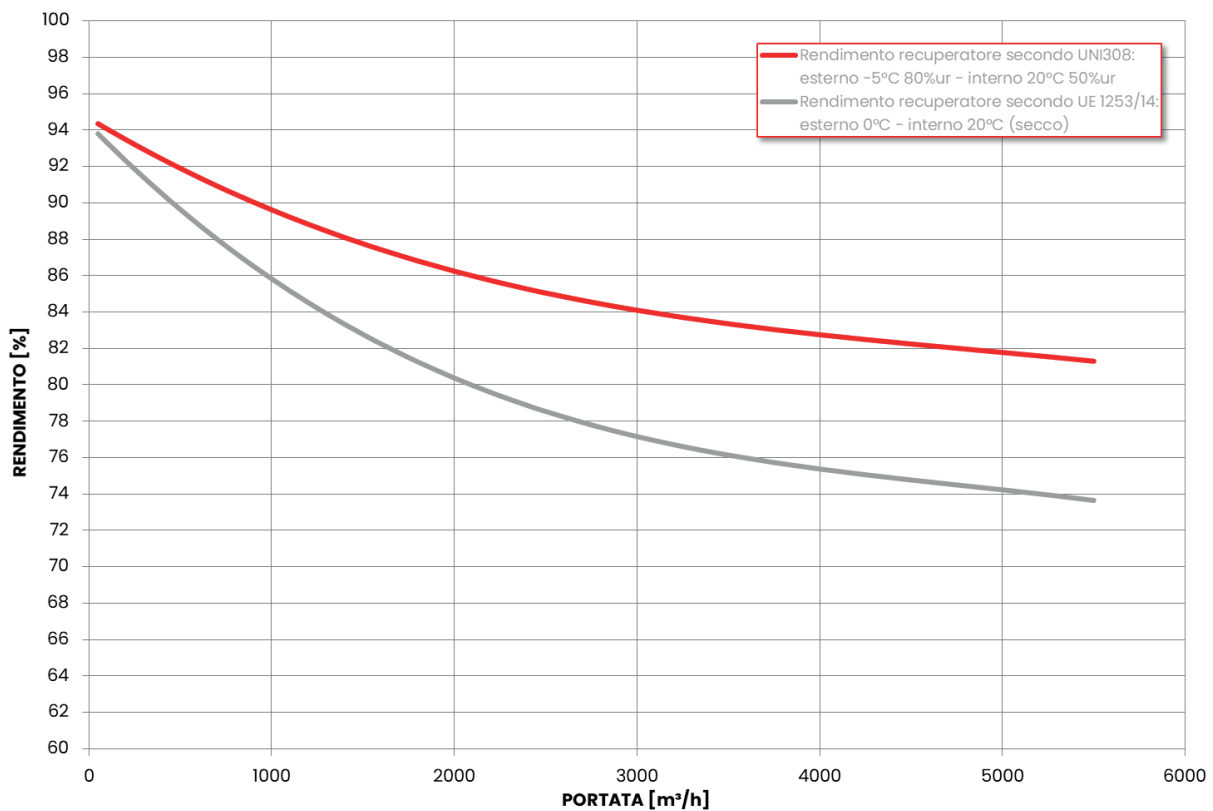

RECEPTO PLUS 600 - EC

PRESTAZIONI AERAILICHE

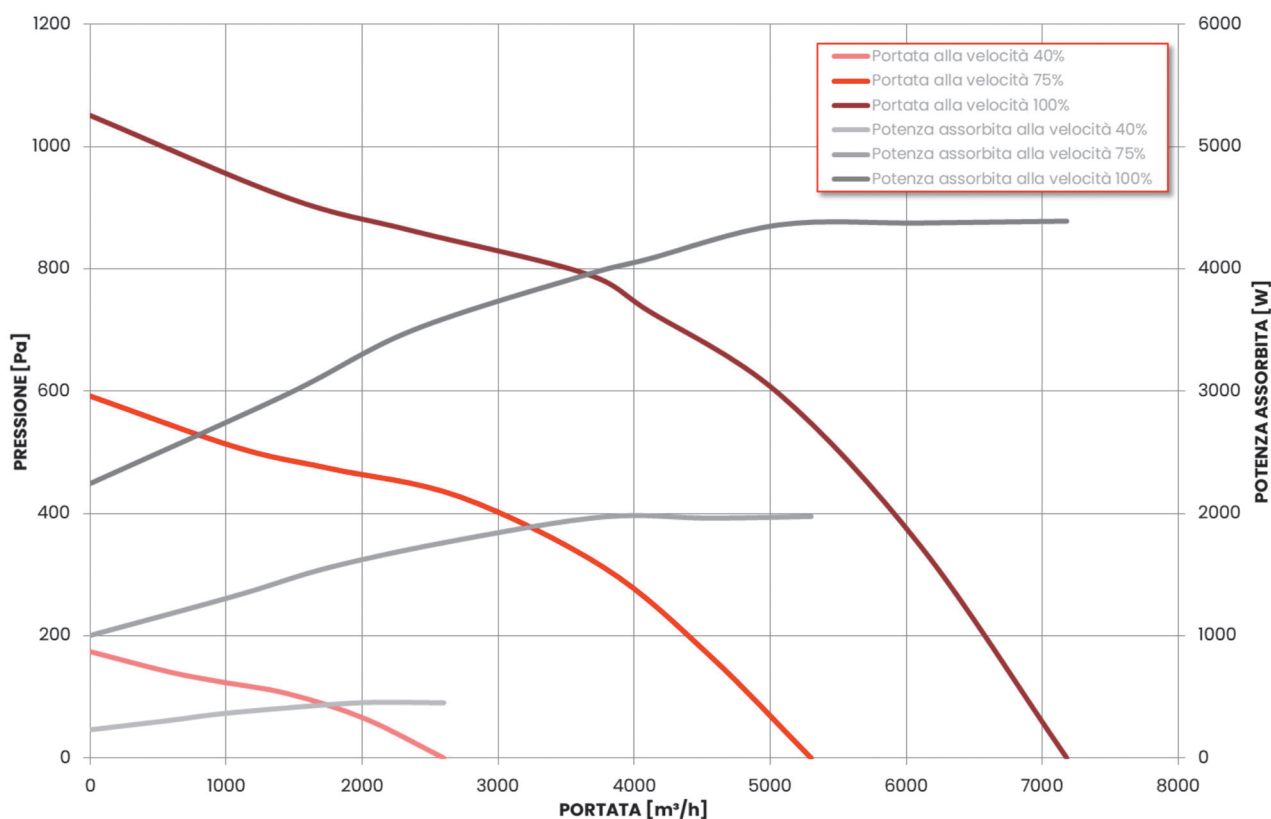

EFFICIENZA TERMICA DEL RECUPERATORE

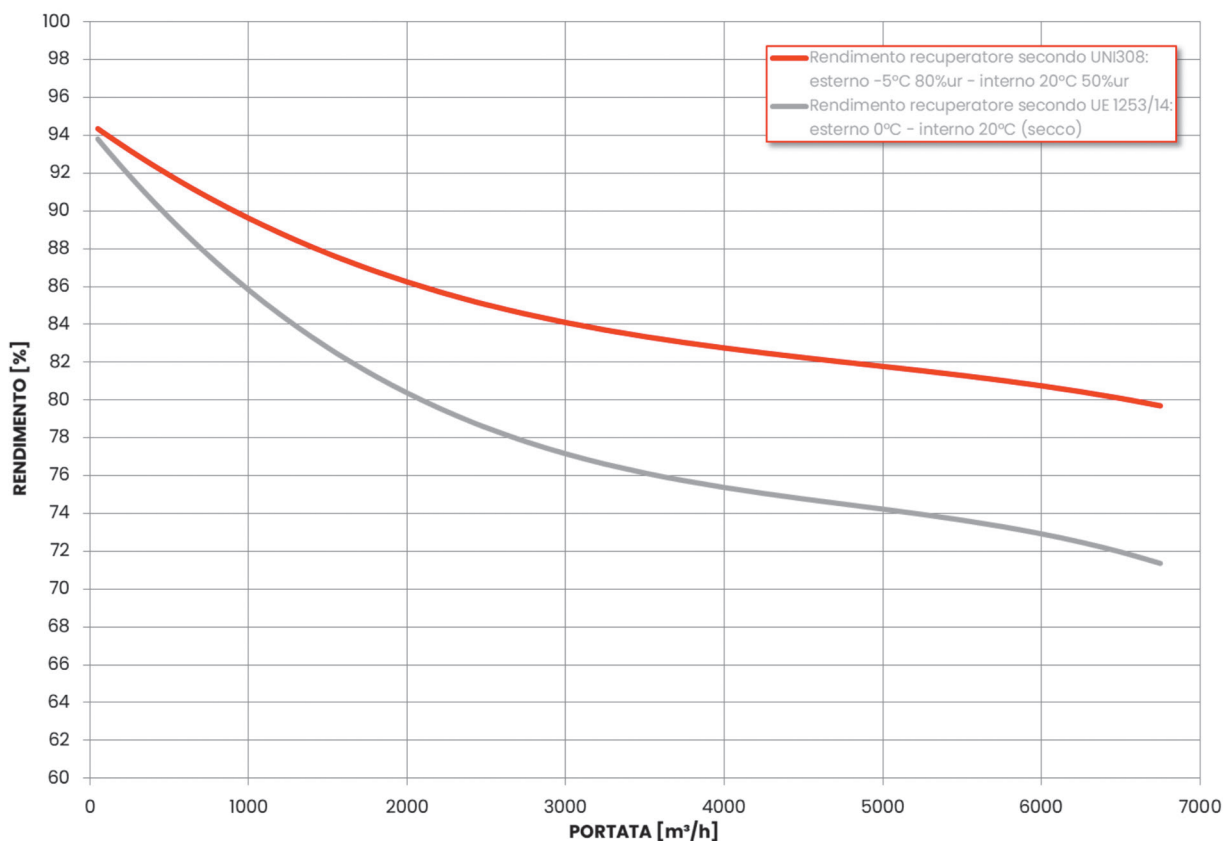

RECEPTO PLUS 800 - EC

PRESTAZIONI AERAILICHE

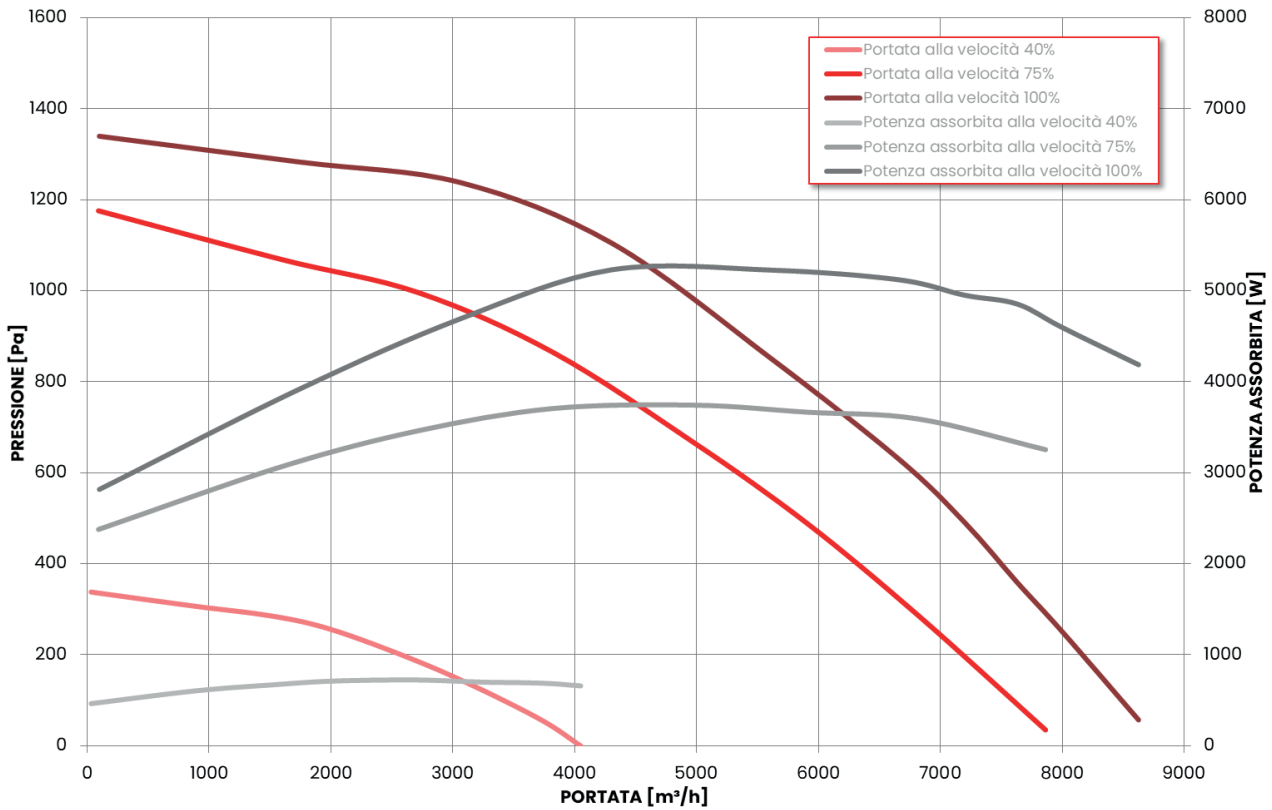

EFFICIENZA TERMICA DEL RECUPERATORE

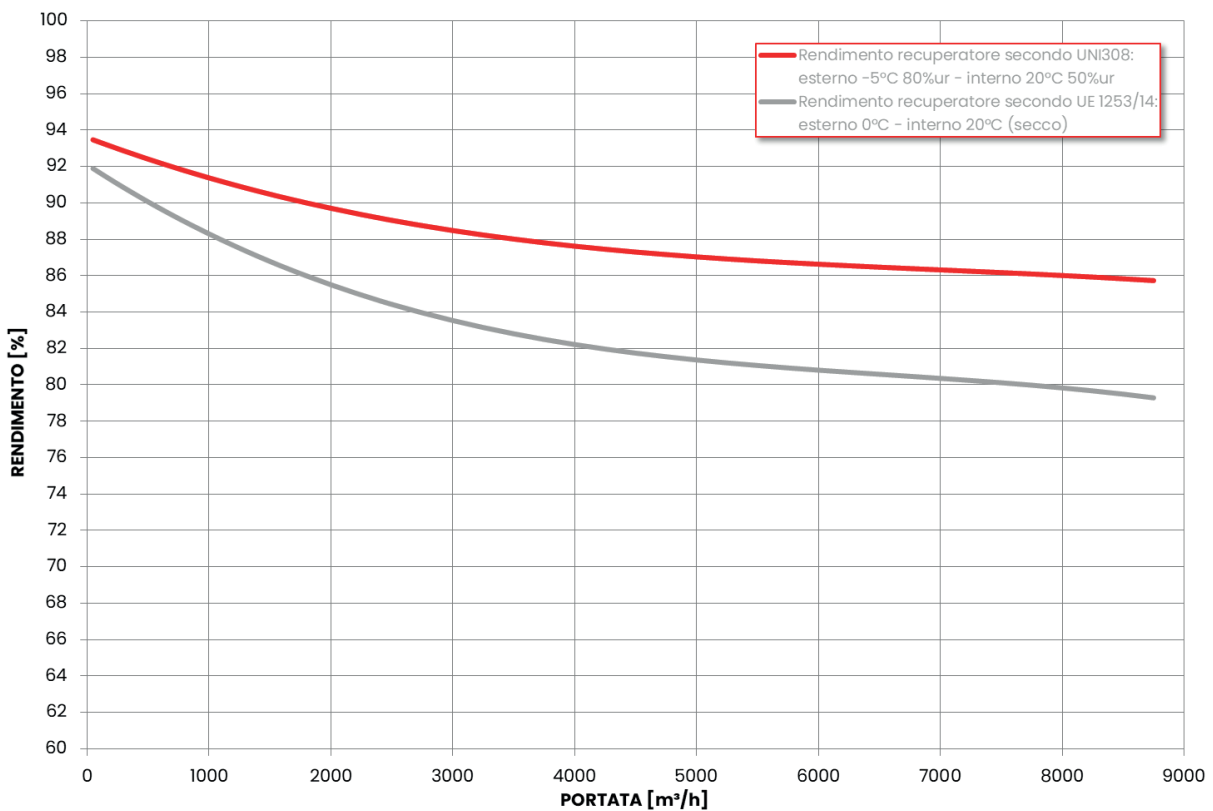

DIMENSIONI E PESO

Modello	A	A1	A2	B	C	C1	C2	Ø E	F	F1	Peso
	[mm]										[kg]
RECEPTO PLUS 50 - EC	1209	1325	58	826	411	40	206	200	398	214	107
RECEPTO PLUS 80 - EC	1350	1462	56	967	411	40	206	250	468	249	131
RECEPTO PLUS 100 - EC RECEPTO PLUS 120 - EC	1491	1607	58	1100	521	40	261	315	535	283	188
RECEPTO PLUS 160 - EC	1491	1607	58	1100	601	38	301	315	535	283	212
RECEPTO PLUS 220 - EC	1600	1762	81	1250	621	40	311	355	610	320	242
RECEPTO PLUS 300 - EC	1800	1917	59	1250	801	40	401	400	610	320	304
RECEPTO PLUS 400 - EC	1800	1916	58	1250	1051	40	526	400	610	320	381

RECEPTO PLUS 50/80 - EC

DIMENSIONI

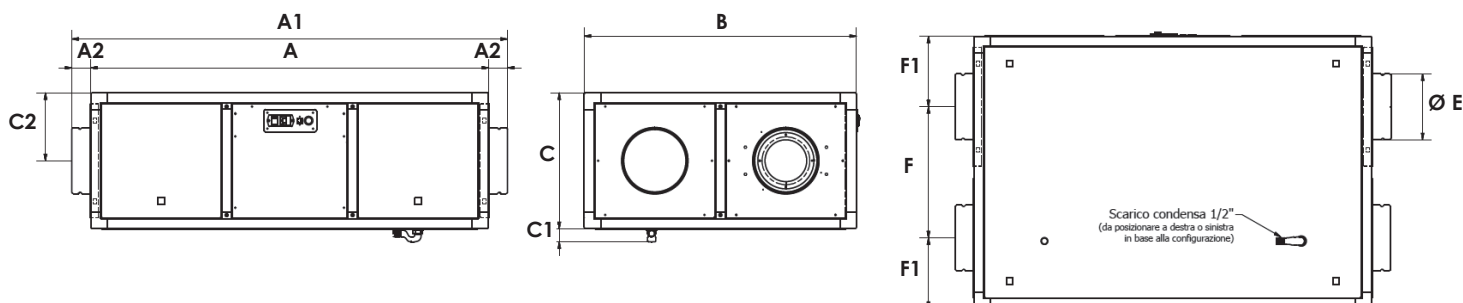

RECEPTO PLUS 100/120/160/220/300/400 - EC

DIMENSIONI

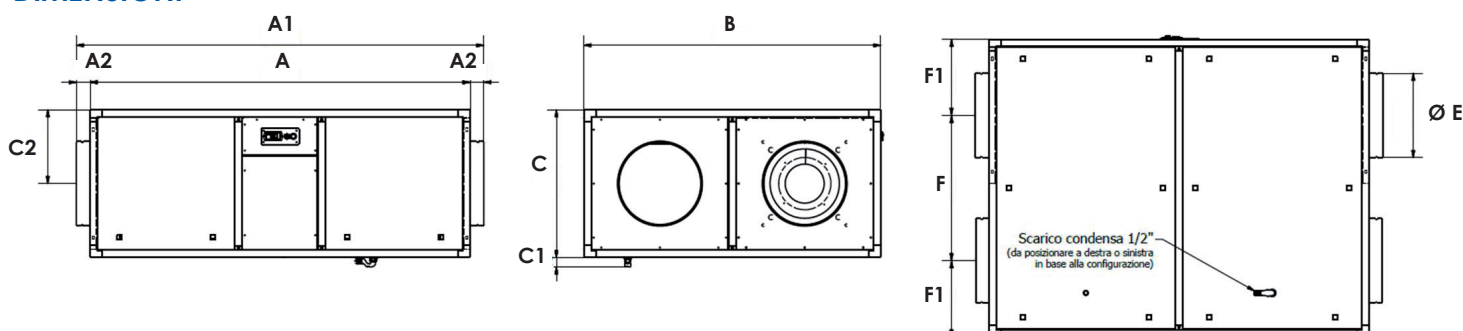

RECEPTO PLUS 500 - EC

DIMENSIONI E PESO

Modello	A	A1	A2	B	C	C1	C2	Ø E	F	F1	Peso
	[mm]										[kg]
RECEPTO PLUS 500 - EC	1800	1917	59	1250	1380	30	676	450	610	320	455
RECEPTO PLUS 600 - EC	1900	2020	59	1250	1451	100	675	450	610	320	485

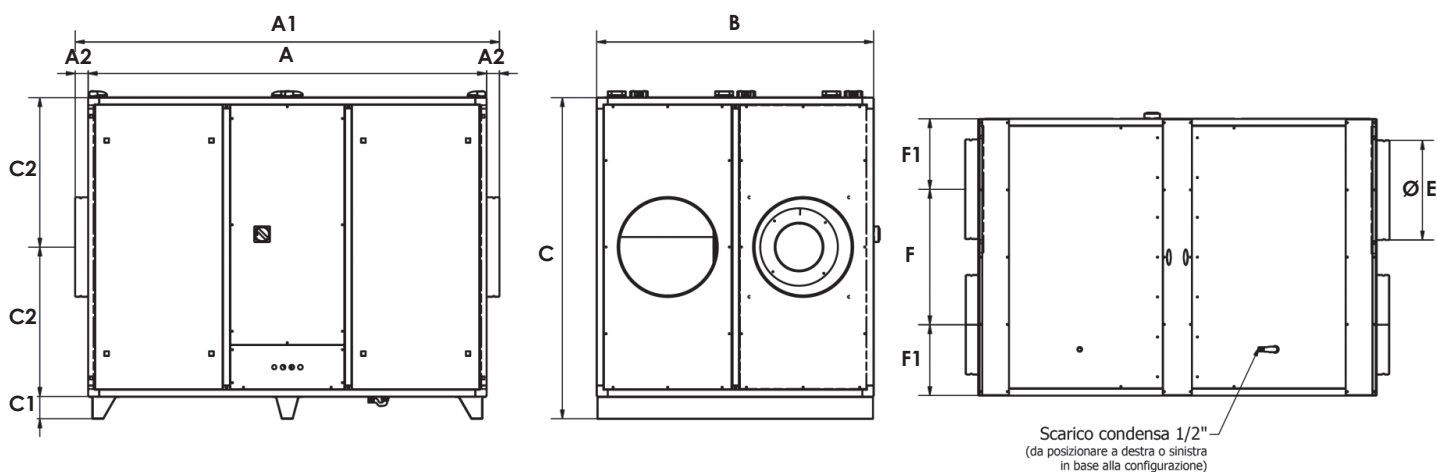

RECEPTO PLUS 800 - EC

DIMENSIONI E PESO

Modello	A	B	C	C1	C2	F	F1	Peso
	[mm]							[kg]
RECEPTO PLUS 800 - EC	2251	30	1650	150	1800	800	510	780

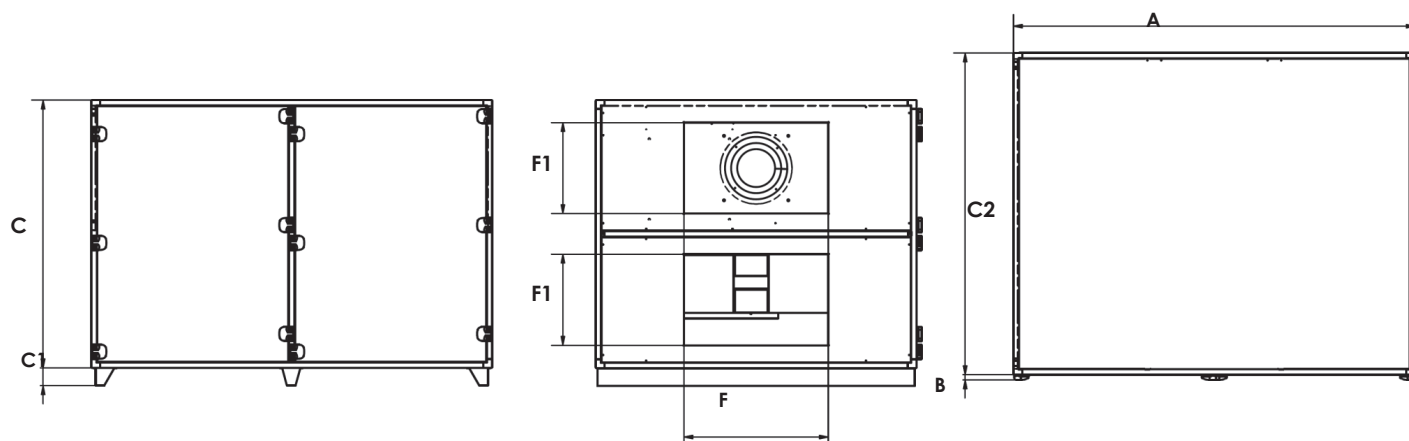

LISTINO

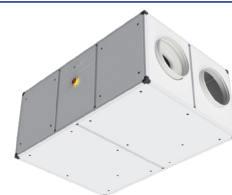

RECEPTO PLUS - EC - VERSIONE ORIZZONTALE

Taglia	Codice
RECEPTO PLUS 50 EC H1	1060RP050H1C
RECEPTO PLUS 80 EC H1	1060RP080H1C
RECEPTO PLUS 100 EC H1	1060RP100H1C
RECEPTO PLUS 120 EC H1	1060RP120H1C
RECEPTO PLUS 160 EC H1	1060RP160H1C
RECEPTO PLUS 220 EC H1	1060RP220H1C
RECEPTO PLUS 300 EC H1	1060RP300H1C
RECEPTO PLUS 400 EC H1	1060RP400H1C
RECEPTO PLUS 500 EC H1	1060RP500H1C
RECEPTO PLUS 600 EC H1	1060RP600B1C

Prezzi comprensivi di comando remoto LCD bianco (base).
NB: in fase d'ordine indicare sempre la configurazione del recuperatore.
 Configurazioni speciali: prezzi a richiesta.



RECEPTO PLUS - EC - VERSIONE VERTICALE

Taglia	Codice
RECEPTO PLUS 50 EC V1	1060RP050V1C
RECEPTO PLUS 80 EC V1	1060RP080V1C
RECEPTO PLUS 100 EC V1	1060RP100v1C
RECEPTO PLUS 120 EC V1	1060RP120V1C
RECEPTO PLUS 160 EC V1	1060RP160V1C
RECEPTO PLUS 220 EC V1	1060RP220V1C
RECEPTO PLUS 300 ECV1	1060RP300V1C
RECEPTO PLUS 400 EC V1	1060RP400V1C
RECEPTO PLUS 500 EC V1	1060RP500V1C
RECEPTO PLUS 600 EC V1	1060RP600v 1C
RECEPTO PLUS 800 EC V1	1060RP800V1C

Prezzi comprensivi di comando remoto LCD bianco (base).
NB: in fase d'ordine indicare sempre la configurazione del recuperatore.
 Configurazioni speciali: prezzi a richiesta.



COMANDO DI RICAMBIO PER RECEPTO PLUS

Descrizione	Codice
COMANDO LCD BIANCO (Modbus 485)	1061MCOLC485
COMANDO LCD TOUCH COLOR (Modbus 485)	1061MCOTC485
COMANDO SIMPLYAIR (necessita WI-FI)	1061MACWIFI0

RECEPTO PLUS - SONDE

Descrizione	Codice
Sonda di Temperatura nuda - NTC - 0...10V - 300cm	1061AACSNCT30
Sonda di Temperatura da Ambiente 0-10V	1061MACSAT10
Sonda di Temperatura da Ambiente 0-10V con Display	1061MACSAT1D
Sonda di Temperatura da Canale 0-10V	1061MACSCT10
Sonda di Temperatura e Umidità da Ambiente 0-10V	1061MACSAU10
Sonda di Temperatura e Umidità da Ambiente 0-10V con Display	1061MACSAU1D
Sonda di Temperatura e Umidità da Canale 0-10V	1061MACSCU10
Sonda Qualità Aria CO2 e Umidità/Temperatura da Canale 0-10V	1061MACSACUU
Sonda Qualità Aria CO2 e Umidità da Ambiente 0-10V	1061MACSACOU
Sonda Qualità Aria VOC da Ambiente 0-10V	1061MACSAV00
Sonda Qualità Aria VOC da Ambiente On-Off	1061MACSAVOF
Sonda Qualità Aria VOC da Canale 0-10V	1061MACSAVU0
Sonda Qualità Aria VOC e Umidità da Ambiente 0-10V	1061MACSCV00
Sonda Qualità Aria VOC e Umidità da Canale 0-10V	1061MACSCVU0



RECEPTO PLUS - ACCESSORI VARI

Descrizione	Codice
Pressostato Filtri	1061MACPFI00
Pressostato di Sicurezza Ventilatori 20-300Pa	1061MACPSI00
Termostato Antigelo	1061MACTAG00
Controllo a Portata o Pressione Costante * Un pezzo per il controllo del ventilatore di immissione (ripresa regolata in proporzione); ** Due pezzi per regolare indipendentemente i ventilatori; *** Compatibile dalla taglia 80.	1061MACSPPC0

RECEPTO PLUS - BATTERIE ELETTRICHE



Descrizione	Codice
Batteria elettrica D.200 1,5kW 1F+N 230V 0-10V per ReceptoPlus50	1061RC200150
Batteria elettrica D.250 2kW 1F+N 230V 0-10V per ReceptoPlus80	1061RF250200
Batteria elettrica D.315 3kW 3F+N 400V 0-10V per ReceptoPlus120	1061RF315300
Batteria elettrica D.315 4kW 3F+N 400V 0-10V per ReceptoPlus160	1061RF315400
Batteria elettrica D.355 6kW 3F+N 400V 0-10V per ReceptoPlus220	1061RF355600
Batteria elettrica D.400 12kW 3F+N 400V 0-10V per ReceptoPlus300	1061RF400120
Batteria elettrica D.400 16kW 3F+N 400V 0-10V per ReceptoPlus400	1061RF400160
Batteria elettrica D.450 16kW 3F+N 400V 0-10V per ReceptoPlus500	1061RF450160

RECEPTO PLUS - BATTERIE IDRONICHE

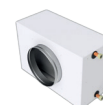

Descrizione	Codice
Batteria ad acqua Calda/Fredda D.200 da 500m3/h e 3,2kW Att.1/2" per ReceptoPlus50	1061BCF50032
Batteria ad acqua Calda/Fredda D.250 da 800m3/h e 5,7kW Att.1/2" per ReceptoPlus80	1061BCF80057
Batteria ad acqua Calda/Fredda D.315 da 1200m3/h e 7,8kW Att.3/4" per ReceptoPlus120	1061BCF12078
Batteria ad acqua Calda/Fredda D.315 da 1600m3/h e 9,7kW Att.3/4" per ReceptoPlus160	1061BCF16097
Batteria ad acqua Calda/Fredda D.355 da 2200m3/h e 15kW Att.3/4" per ReceptoPlus220	1061BCF22015
Batteria ad acqua Calda/Fredda D.400 da 3200m3/h e 22kW Att.1" per ReceptoPlus300	1061BCF32022
Batteria ad acqua Calda/Fredda D.400 da 4000m3/h e 29kW Att.1" per ReceptoPlus400	1061BCF40029
Batteria ad acqua Calda/Fredda D.450 da 5000m3/h e 31kW Att.1" per ReceptoPlus500	1061BCF50031

RECEPTO PLUS - VALVOLE DI REGOLAZIONE A 2 VIE

Descrizione	Codice
Servovalvola a Sfera a 2 vie - Reg.0-10V - Alim.230V - Attacchi fil.1/2" Gas	1061VS212320
Servovalvola a Sfera a 2 vie - Reg.0-10V - Alim.230V - Attacchi fil.3/4" Gas	1061VS212325
Servovalvola a Sfera a 2 vie - Reg.0-10V - Alim.230V - Attacchi fil.1" Gas	1061VS212332
Servovalvola a Sfera a 2 vie - Reg.0-10V - Alim.24V - Attacchi fil.1/2" Gas	1061VS212420
Servovalvola a Sfera a 2 vie - Reg.0-10V - Alim.24V - Attacchi fil.3/4" Gas	1061VS212425
Servovalvola a Sfera a 2 vie - Reg.0-10V - Alim.24V - Attacchi fil.1" Gas	1061VS212432

RECEPTO PLUS - VALVOLE DI REGOLAZIONE A 3 VIE



Descrizione	Codice
Servovalvola a Sfera a 3 vie - Reg.0-10V - Alim.230V - Attacchi fil.1/2" Gas	1061VS312320
Servovalvola a Sfera a 3 vie - Reg.0-10V - Alim.230V - Attacchi fil.3/4" Gas	1061VS312325
Servovalvola a Sfera a 3 vie - Reg.0-10V - Alim.230V - Attacchi fil.1" Gas	1061VS312332
Servovalvola a Sfera a 3 vie - Reg.0-10V - Alim.24V - Attacchi fil.1/2" Gas	1061VS312420
Servovalvola a Sfera a 3 vie - Reg.0-10V - Alim.24V - Attacchi fil.3/4" Gas	1061VS312425
Servovalvola a Sfera a 3 vie - Reg.0-10V - Alim.24V - Attacchi fil.1" Gas	1061VS312432

Per una regolazione puntuale della temperatura di mandata è necessario una sonda di temperatura da ambiente o da canale

EVOLVO TER PLUS - QUADRO MACCHINA PER INSTALLAZIONE ESTERNA

Taglia	Codice
QUADRO IP55 (Obbligatorio per installazioni all'esterno) *	1061MACQE550

* Per Recepto Plus 50-220. Per unità dalle 300 è di serie.

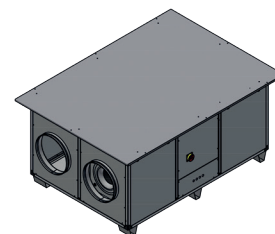

RECEPTO PLUS - TETTI PARAPIOGGIA - VERSIONE A BASAMENTO

Taglia	Codice
TETTO RECEPTO PLUS 50 EC B1-B8 (*Quadro IP a parte)	1061MACTR05H
TETTO RECEPTO PLUS 80 EC B1-B8 (*Quadro IP a parte)	1061MACTR08H
TETTO RECEPTO PLUS 120 EC B1-B8 (*Quadro IP a parte)	1061MACTR12H
TETTO RECEPTO PLUS 160 EC B1-B8 (*Quadro IP a parte)	1061MACTR16H
TETTO RECEPTO PLUS 220 EC B1-B8 (*Quadro IP a parte)	1061MACTR22H
TETTO RECEPTO PLUS 300 EC B1-B8	1061MACTR30H
TETTO RECEPTO PLUS 400 EC B1-B8	1061MACTR40H
TETTO RECEPTO PLUS 500 EC B1-B8	1061MACTR50H

PER INSTALLAZIONE ESTERNA OBBLIGATORIO PER TAGLIE FINO AL 220 COMPRESSE

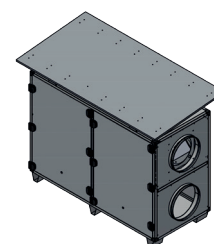

RECEPTO PLUS - EC - TETTI PARAPIOGGIA - VERSIONE VERTICALE

Taglia	Codice
TETTO RECEPTO PLUS 50 EC V1-V8 (*Quadro IP a parte)	1061MACTR05V
TETTO RECEPTO PLUS 80 EC V1-V8 (*Quadro IP a parte)	1061MACTR08V
TETTO RECEPTO PLUS 120 EC V1-V8 (*Quadro IP a parte)	1061MACTR12V
TETTO RECEPTO PLUS 160 EC V1-V8 (*Quadro IP a parte)	1061MACTR16V
TETTO RECEPTO PLUS 220 EC V1-V8 (*Quadro IP a parte)	1061MACTR22V
TETTO RECEPTO PLUS 300 ECV1-V8	1061MACTR30V
TETTO RECEPTO PLUS 400 EC V1-V8	1061MACTR40V
TETTO RECEPTO PLUS 500 EC V1-V8	1061MACTR50V
TETTO RECEPTO PLUS 800 EC V1-V8	1061MACTR80V

PER INSTALLAZIONE ESTERNA OBBLIGATORIO PER TAGLIE FINO AL 220 COMPRESSE.

FILTRI DI RICAMBIO

- Filtri di ricambio in materiale sintetico con telaio zincato.
- Classe di efficienza
 - F7 standard
 - F8/F9 a richiesta

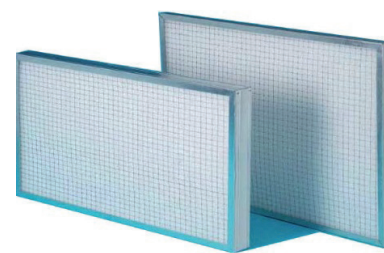

Descrizione		Codice
RECEPTO PLUS 50 EC FILTRO F7 (Rinn/Imm)	(x1)	F7N470350048
RECEPTO PLUS 50 EC FILTRO M5 (Ripr/ESP)	(X1)	F5M470350048
RECEPTO PLUS 80 EC FILTRO F7 (Rinn/Imm)	(x1)	F7N470350048
RECEPTO PLUS 80 EC FILTRO M5 (Ripr/Esp)	(x1)	F5M470350048
RECEPTO PLUS 120 EC FILTRO F7 (Rinn/Imm)	(x1)	F7N600450048
RECEPTO PLUS 120 EC FILTRO M5 (Ripr/Esp)	(x1)	F5M600450048
RECEPTO PLUS 160 EC FILTRO F7 (Rinn/Imm)	(x1)	F7N625500048
RECEPTO PLUS 160 EC FILTRO M5 (Ripr/Esp)	(x1)	F5M625500048
RECEPTO PLUS 220 EC FILTRO F7 (Rinn/Imm)	(x1)	F7N625500048
RECEPTO PLUS 220 EC FILTRO M5 (Ripr/Esp)	(x1)	F5M625500048
RECEPTO PLUS 300 EC FILTRO F7 (Rinn/Imm)	(x2)	F7N550370048
RECEPTO PLUS 300 EC FILTRO M5 (Ripr/Esp)	(x2)	F5M550370048
RECEPTO PLUS 400 EC FILTRO F7 (Rinn/Imm)	(x2)	F7N600450048
RECEPTO PLUS 400 EC FILTRO M5 (Ripr/Esp)	(x2)	F5M600450048
RECEPTO PLUS 500 EC FILTRO F7 (Rinn/Imm)	(x2)	F7N625500048
RECEPTO PLUS 500 EC FILTRO M5 (Ripr/Esp)	(x2)	F5M625500048
RECEPTO PLUS 800 EC FILTRO F7 (Rinn/Imm)	(x2)	F7N625500048
RECEPTO PLUS 800 EC FILTRO M5 (Ripr/Esp)	(x2)	F5M625500048

Scopri le novità del comando **SimplyAir** dove il manutentore può intervenire anche da remoto per visualizzare e se possibile risolvere eventuali problemi da remoto.

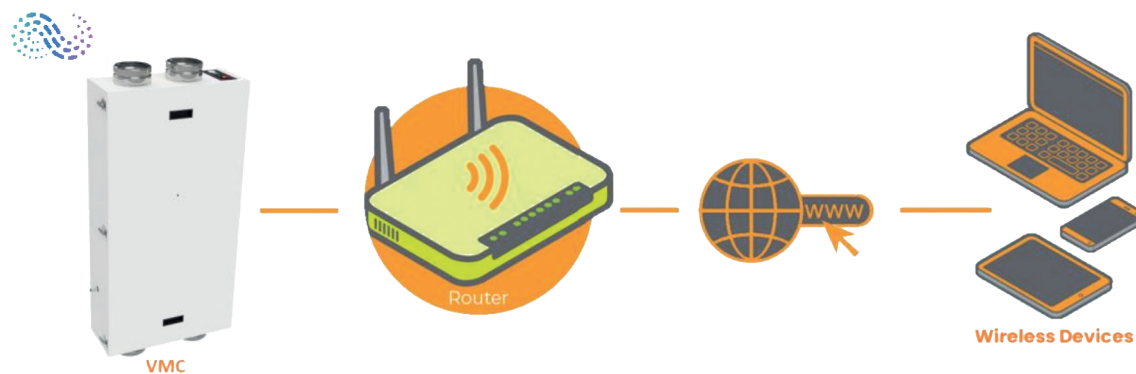

ASSISTENZA TECNICA

- Assistenza telefonica gratuita
- **A richiesta prima accensione e regolazione in campo (Prezzi a richiesta)**
- **N.B. I costi fissi di uscita e trasferta sono esclusi e quotati, a richiesta, in fase di offerta**

Tutte le unità vengono testate e collaudate in produzione, prima della spedizione.