

SIMOUN® F400 ECM REG

Torrino di estrazione ed evacuazione fumi,
direttamente accoppiato a basso consumo.
Certificato 400 °C/2h.

VANTAGGI

- Evacuazione fumi
- Vasta gamma
- Robustezza.
- Regolazione Oxéo Fan integrata: funzionamento a portata costante o a pressione costante.

APPLICAZIONE / UTILIZZO

- Evacuazione fumi (IGH e ERP).
- Estrazioni di fumi e condense da cappe cucina.
- Temperatura massima in servizio continuo 80°C.



Prezzi a richiesta

Gamma

- 10 taglie: da 315 al 900.
- Portate: da 300 a 28.000 m³/h.
- **Motorizzazioni:**
 - Motore ECM con comando IP65 sotto la cupola.
 - Alimentazione monofase 230 V/50/60 Hz sulle taglie da 315 a 450.
 - Alimentazione trifase 400 V + N/50/60 Hz sulle taglie da 500 a 900.
 - Interruttore di sezionamento di serie.

Denominazione

SIMOUN F400	355	M	REG
ECM	taglia 315, 355, 400, 450, 500, 560, 630, 710, 800 e 900	alim. M: 230 V T: 400 V	regolazione integrata
modello			

Caratteristiche tecniche

- Basamento in acciaio zincato con boccaglio
- **Girante**
Tipo centrifuga a pale rovesce, in acciaio zincato, equilibrata dinamicamente, accoppiata direttamente al motore.
- **Cupola**
Struttura in ABS RAL 7011.
- **Supporto motore**
Piastra in acciaio zincato, unita al basamento da 4 piedini in alluminio.
Rete di protezione in acciaio zincato a norma NF EN ISO 12499.

Regolazione Oxéo® Fan

- Pannello di controllo integrato nel torrino.
- Portata regolabile 0 - 10V, portata costante, pressione costante.
- Modulo Bluetooth.
- Programmazione oraria.
- Comunicazione GTC Modbus RTU-RS485.
- Telecomando cablato opzionale.

Classificazione al fuoco

Certificato Confort-Désenfumage.
Certificato F400-120: estrazione 400 °C per 2 ore,
secondo la normativa EN 12101-3.
Certificato di conformità CE .

Dati dimensionali

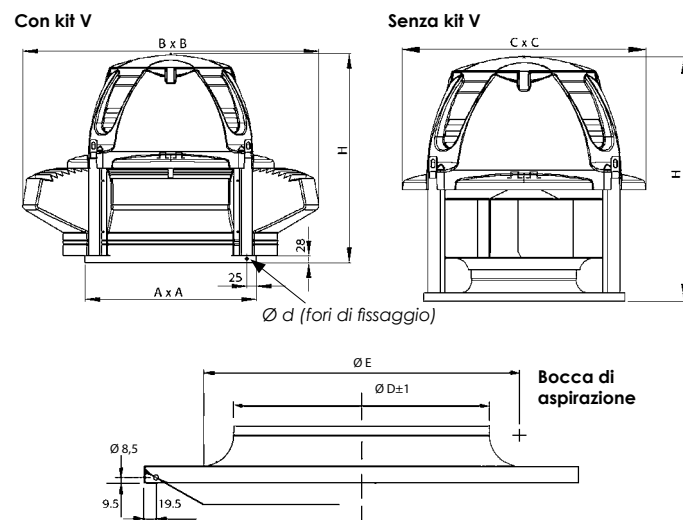

TIPO	A [mm]	B [mm]	C [mm]	H [mm]	Ø d [mm]	Ø E [mm]	Ø D [mm]	Peso [kg]
315	512	932	595	563	11	261	207	19
355	512	932	595	563	11	301	232	33
400	512	932	595	617	11	334	260	36
450	697	1.217	754	787	13	381	292	46
500	697	1.217	754	768	13	425	328	59
560	697	1.217	754	787	13	472	368	67
630	697	1.217	754	824	13	421	413	82
710	880	1.528	1.060	974	13	583	463	111
800	880	1.528	1.060	1.017	13	648	521	136
900	980	1.772	1.185	1.186	13	740	586	263

Curve di selezione

Modello	Alimentazione [V]	IP Motore	Potenza [kW]	Assorbimento [A]
315	230	IP54	0,57	2,51
355	230	IP54	0,76	3,31
400	230	IP54	1,05	4,57
450	230	IP54	1,19	5,15
500	400 + N	IP54	1,48	2,51
560	400 + N	IP54	2,08	3,57
630	400 + N	IP54	2,42	4,14
710	400 + N	IP54	3,16	5,59
800	400 + N	IP54	3,92	6,17
900	400 + N	IP54	6,93	10,87

Curve di selezione

• Simoun® F400 ECM REG 315

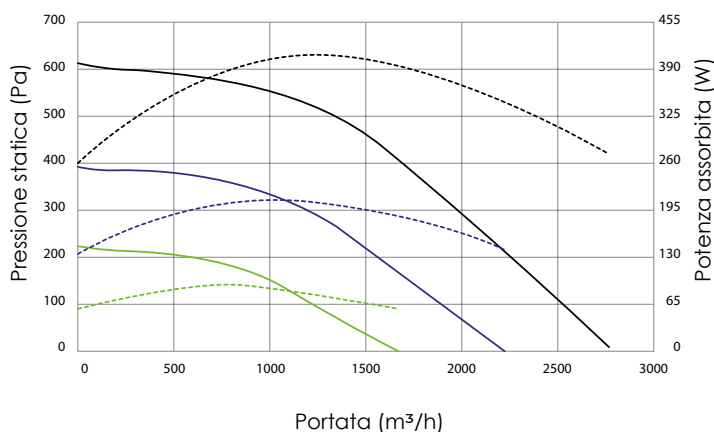

• Simoun® F400 ECM REG 355

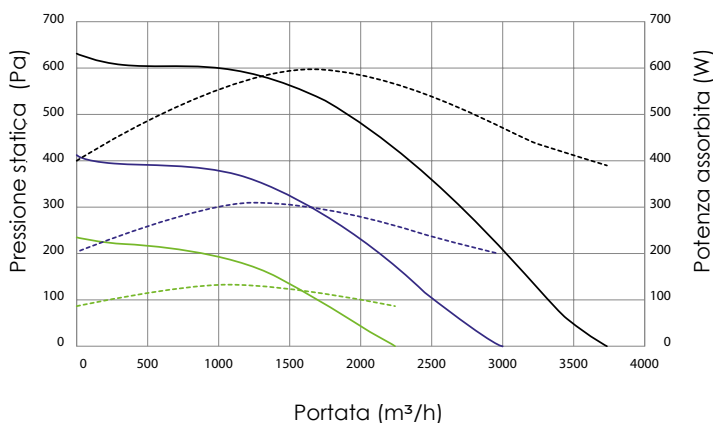

• Simoun® F400 ECM REG 400

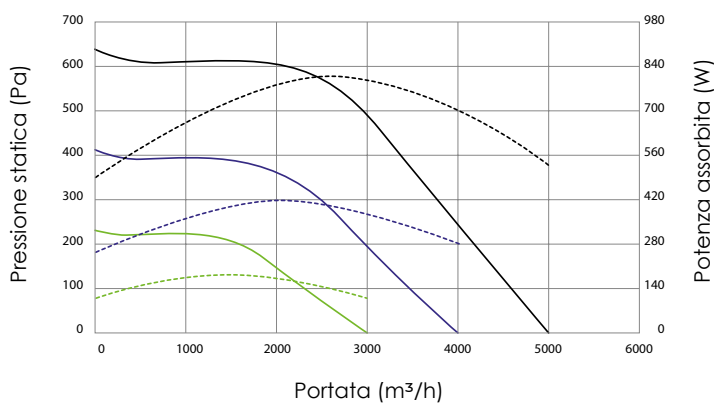

• Simoun® F400 ECM REG 450

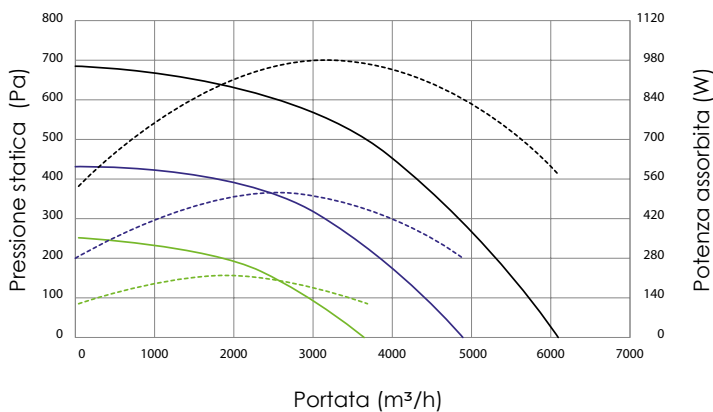

— 10 V — 8 V — 6 V

----- Assorbimento

Curve di selezione

• Simoun® F400 ECM REG 500

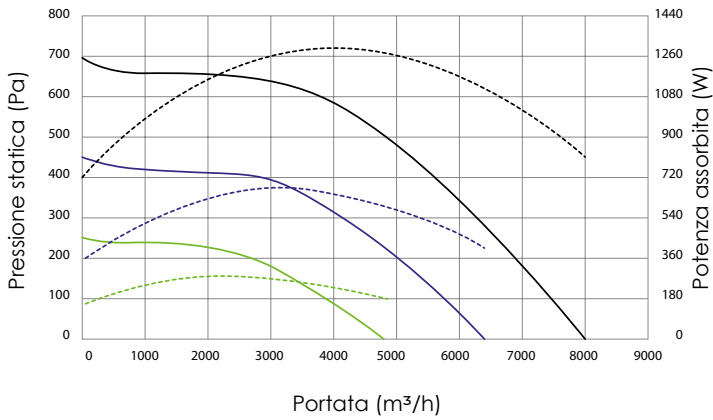

• Simoun® F400 ECM REG 560

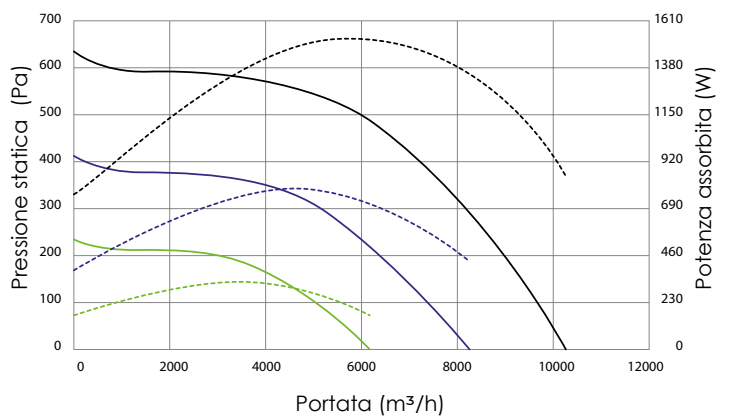

• Simoun® F400 ECM REG 630

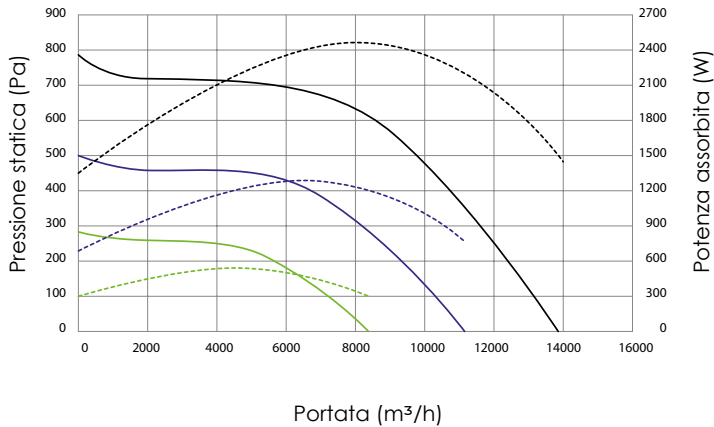

• Simoun® F400 ECM REG 710

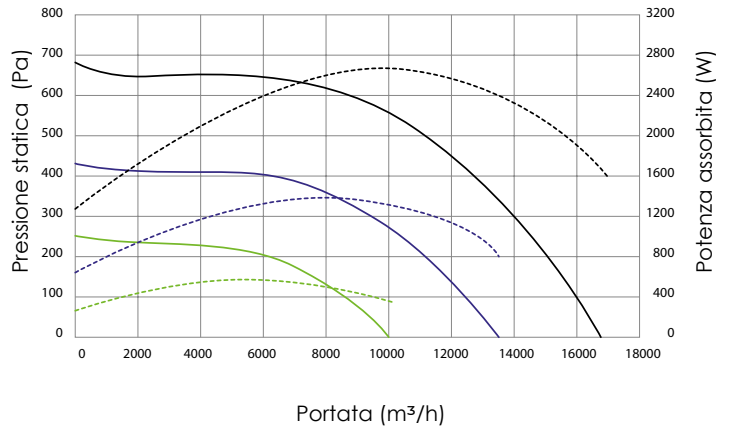

• Simoun® F400 ECM REG 800

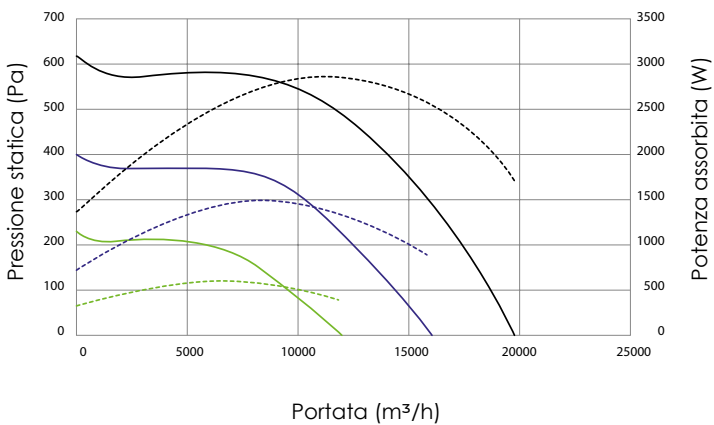

• Simoun® F400 ECM REG 900

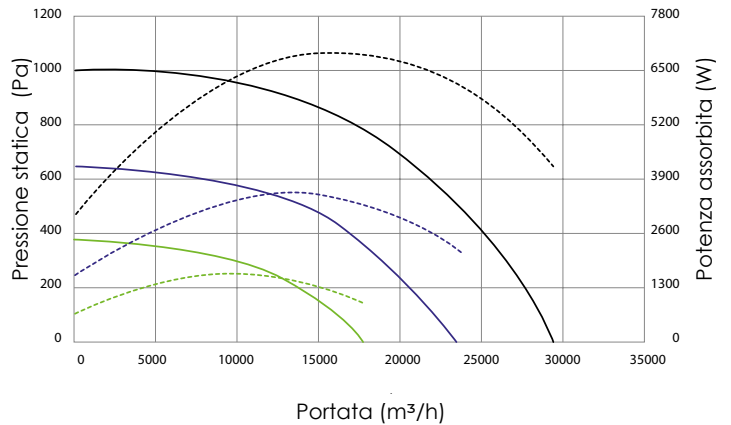

— 10 V — 8 V — 6 V

----- Assorbimento