

CANAL FAST ISO

Ventilatore centrifugo da canale isolato.



VANTAGGI

- Nuova gamma ultra silenziosa.
- Ventilatore compatto ideale per piccoli spazi.

APPLICAZIONE / UTILIZZO

- Ricircolo dell'aria / estrazione / immissione.
- Installabile in qualunque punto del condotto.
- Montaggio possibile sia in verticale che in orizzontale.
- Utilizzo sia in mandata che in ripresa.

Gamma

- 8 modelli: dal \varnothing 100 al \varnothing 400 mm.
- Portate: da 170 a 3.200 m³/h.
- 2 Portate per i modelli sino al \varnothing 150.

Costruzione / Composizione

Struttura

- Involucro in acciaio zincato con verniciatura polimerica.
- Scatola collegamento elettrico sul ventilatore.
- Staffa di supporto per fissaggio a pavimento, muro o soffitto, fornita e montata.

Grado di protezione IPX4

(Protezione contro umidità e schizzi d'acqua).

Ventilatore:

- Centrifugo accoppiato direttamente al motore.

Motorizzazione:

- Motore a rotore esterno, monofase 230V-50Hz, IPX4.
- Protezioni termiche integrate.
- Motore a velocità variabile per tutti i modelli.

- **Limiti di utilizzo:** temperatura massima 40°C.

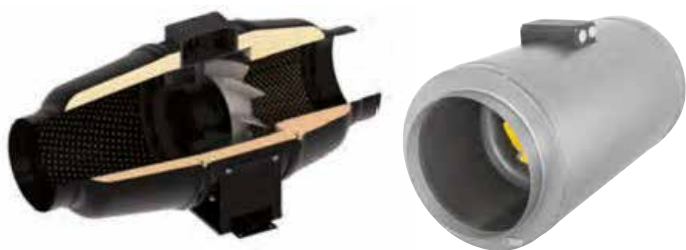

Isolamento interno 50 mm e girante conica a pale aerodinamiche.

Montaggio e raccordo

Configurazioni di montaggio possibili, grazie alla staffa di supporto inclusa.

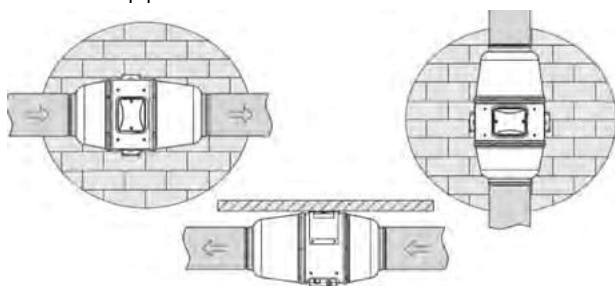

Descrizione tecnica

CANAL FAST ISO	Portata [m ³ /h]	Vel. rotazione [giri/1']	Intensità nominale [A]	potenza assorbita [W]
100	170/240	2030/2630	0,10/0,11	24/26
125	230/340	1650/2310	0,11/0,13	25/30
150	405/555	1970/2645	0,20/0,23	45/52
200	1020	2445	0,49	110
250	1330	2495	0,79	178
315	1950	2545	1,41	313
315 S	3000	2790	2,1	430
400	3200	3240	1	215

CANAL FAST ISO	livello pressione sonora a 3 m	grado di protezione	temperatura max [°C]	peso [kg]
100	24/29	IP X4	40°C	4,6
125	23/28	IP X4	40°C	4,6
150	26/33	IP X4	40°C	6,1
200	36	IP X4	40°C	8
250	38	IP X4	40°C	15
315	40	IP X4	40°C	25
315 S	47	IP X4	40°C	18,4
400	40	IP X4	40°C	24,2

Dati dimensionali

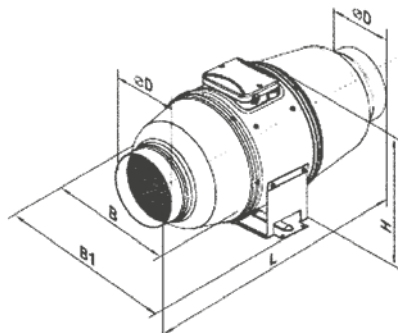

Modello	Dimensioni [mm]				
	Ø D	B	B1	L	H
100	98	215	243	505	237
125	123	215	243	474	237
150	147	247	274	580	260
200	198	293	386	550	295
250	248	358	445	658	360
315	313	432	520	780	434
315 S	314	-	398	676	392
400	399	-	488	676	477

Diagrammi di selezione

• Canal Fast ISO 100

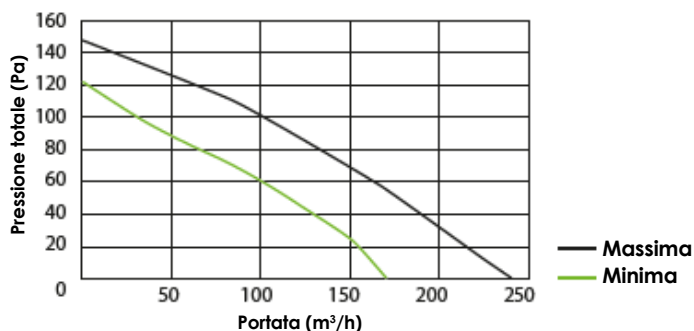

• Canal Fast ISO 250

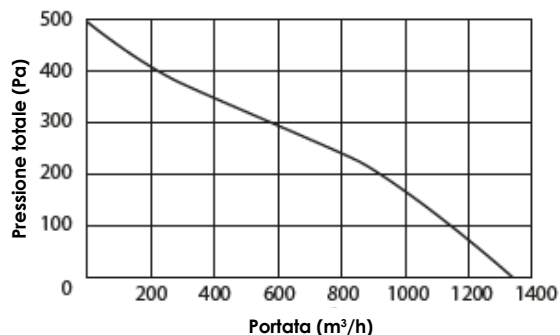

• Canal Fast ISO 125

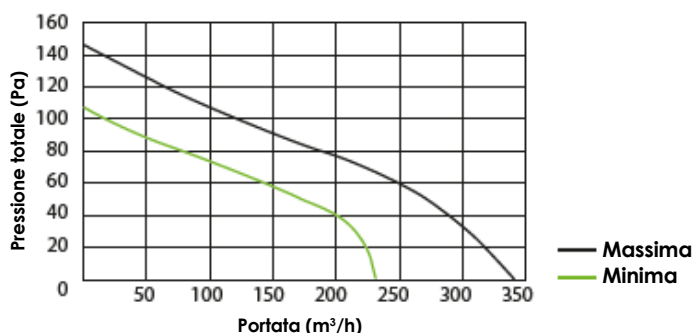

• Canal Fast ISO 315

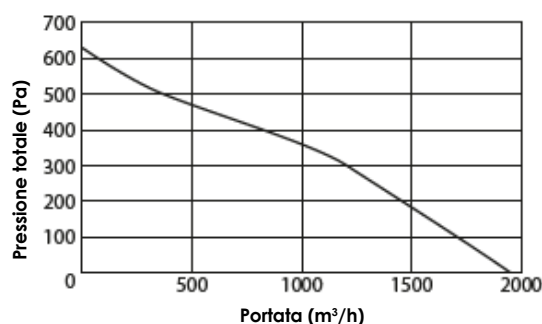

• Canal Fast ISO 150

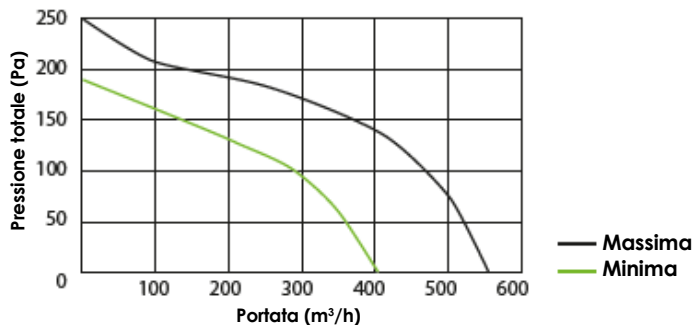

• Canal Fast ISO 315 S e 400

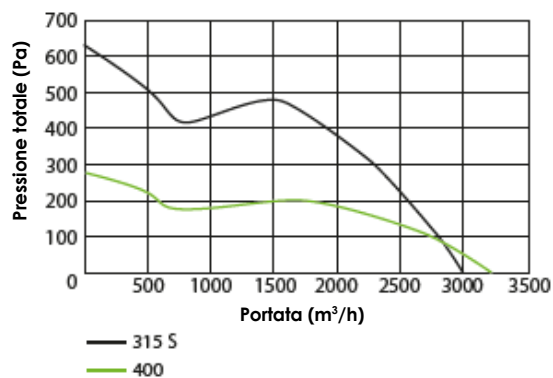

• Canal Fast ISO 200

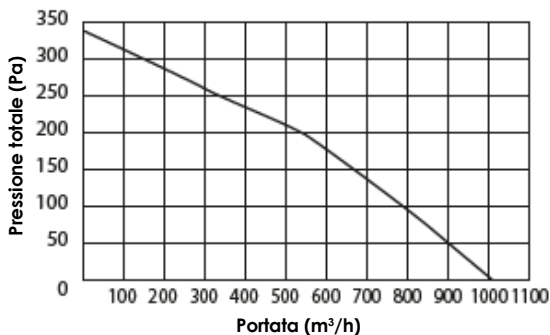

Accessori



RV
Regolatore elettronico di velocità monofase.